

REGIS LINE

Alles eingerichtet.



Wir sind für Sie da. Mit Fachberatung und Service vor Ort.



Planen und Beraten

Für eine praxisgerechte Beratung in allen Einrichtungsfragen steht wir Ihnen als ausgewählter und qualifizierter Fachhandelspartner vor Ort in allen Fragen gerne zur Verfügung.

Dabei arbeiten wir mit namhaften Herstellern zusammen, welche wir im Bereich der Magazin- und Depoteinrichtungen auf dem deutschen Markt vertreten.



Ihr Projekt liegt uns am Herzen - von der Planung bis zur Realisierung

Vom Erstkontakt bis zur Einweihung sollen Sie das Gefühl haben, mit der Entscheidung für REGIS **alles richtig gemacht** zu haben. Ihr Projekt liegt uns am Herzen! Dafür setzen wir uns ein. Mit **professioneller Planung** und Umsetzung, aber auch mit kreativen Ideen und Vorschlägen.



Ihr Vorteil - unser Know-how

Wir begutachten die vorhandenen Kulturgüter und entwickeln gemeinsam mit Ihnen eine maßgeschneiderte Lösung.

Durch die breite Produktpalette, kombiniert mit unserem Fachwissen, Ihren Wünschen und Ideen entsteht ein optimaler Mix, der so einmalig ist wie Ihre Exponate.





Langlebigkeit aus Tradition.

Unser Möbelpartner C+P gehört zu den marktführenden Einrichtungsherstellern in Europa

Das längst zum Markenzeichen gewordene C+P-Qualitätsniveau spiegelt sich in der gesamten Prozesskette wider - angefangen vom Materialeinkauf über die Fertigung und Lackierung bis hin zur Auslieferung und Montage der Produkte. Deshalb gibt C+P auf alle gefertigten Produkte **10 Jahre Herstellergarantie**.

Unsere Kunden wissen sich in guten Händen und können sich stets auf höchste Qualität und optimale Lösungen verlassen.

Vertrauen ist gut ...

Kontrolle ist besser. Zumindest beim Thema Qualitätssicherung.

Deshalb unterliegen sowohl die Fertigungsprozesse als auch die C+P Produkte selbst einem äußerst anspruchsvollen Qualitätsmanagement, das auf zwei Säulen beruht: dem werkseigenen Prüflabor und selbstverständlich auch regelmäßigen externen Überprüfungen und Kontrollen.

Zertifizierungen:



Qualitätsmanagement
ISO 9001



Energiemanagement
ISO 50001



Umweltmanagement
ISO 14001



HPQR-
Zertifikat



EcoVadis
Zertifikat



Werkstoff Stahl: Ein nachhaltiger Alleskönner!

Kein Werkstoff weist vergleichbar viele positive Eigenschaften auf, wenn es um die Aspekte Stabilität, Design und Wertbeständigkeit von Stauraummöbeln geht wie Stahl. Darüber hinaus wird er gerne mit anderen Materialien kombiniert, denn ein "stählernes Rückgrat" ist dafür die ideale Basis.

Stahlstarke Argumente

- Stahl ermöglicht Top-Designlösungen
- Stahl ist stabil und beständig
- Stahl ist vielseitig
- Stahl bietet unbegrenzte Farbmöglichkeiten
- Stahl ist pflegeleicht und hygienisch
- Stahl ist ausgezeichnet mit anderen Materialien kombinierbar
- Möbel aus Stahl sind praktizierter Brandschutz
- Stahlmöbel sind langlebig und unbegrenzt umzugtauglich
- Stahl ist zu 100% recyclebar

Verantwortung für Mensch und Umwelt

Einen wichtigen Beitrag zur Ressourcenschonung leistet Stahl-Recycling. Denn Stahl kann ohne Qualitätsverlust immer wieder eingeschmolzen werden. In Deutschland wird bereits die Hälfte des Stahls aus diesem "Sekundärrohstoff" hergestellt. Das senkt den Bedarf an Energie bei der Produktion - und vermindert damit ebenso deutlich die CO₂-Emission.

Gehen Sie auf "Nummer Sicher": Entscheiden Sie sich für Möbel aus Stahl vom Marktführer C+P!

Inhalt

Farbkonzept
Farbinnovationen für die Einrichtung von morgen



Flachablageschränke, Planschränke,
Zeichnungsschränke
Großformatschränke in Übergröße



Feuergeschützte Schränke
Flügeltüren-, Schiebetüren-, Rollladenschränke
Schubladen-, Medienschränke



Besucherschränke, Garderoben
SmartLocker
Tische, Stühle



Werkstattmöbel / Packtische
Transportwagen
Fachbodenregale, Bilderwände



Farbinnovationen für die Einrichtung von morgen

Farbgruppe 0 Die Farbgruppe 0 ist aufpreisfrei.



Lichtgrau
RAL 7035

Stahlgrau
RAL 000 50 00

Anthrazitgrau
RAL 7016

Schwarzgrau
RAL 7021

Enzianblau
RAL 5010

Verkehrsweiß
RAL 9016

Farbgruppe 1 Aufpreisfrei für Fronten, wenn Korpus Farbgruppe 0 ist.



Tiefschwarz
RAL 9005

Weißaluminium
RAL 9006

Architekturblau
RAL 240 60 15

Lichtblau
RAL 5012

Fernblau
RAL 5023

Weißgrün
RAL 6019

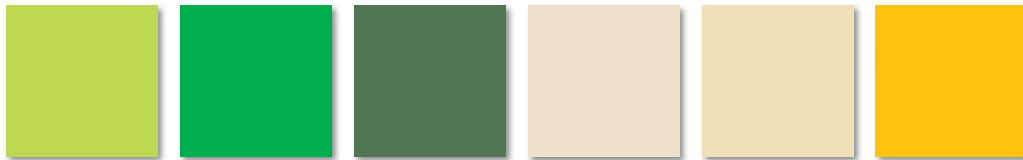

Clowngrün
RAL 110 80 60

Reingrün
RAL 6037

Resedagrün
RAL 6011

Perlweiß
RAL 1013

Hellelfenbein
RAL 1015

Verkehrsgelb
RAL 1023

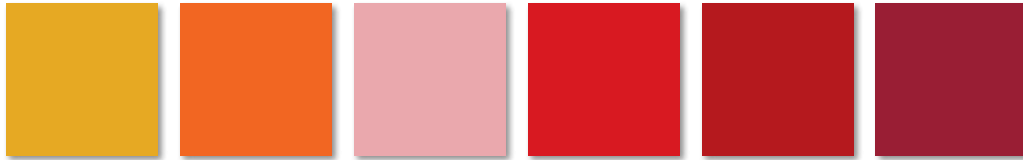

Goldgelb
RAL 1004

Reinorange
RAL 2004

Hellrosa
RAL 3015

Verkehrsrot
RAL 3020

Feuerrot
RAL 3000

Rubinrot
RAL 3003

Dekore (DBS)



Diamantweiß
DBS 011

Lichtgrau
DBS 013

Königsahorn
DBS 014

Akazie hell
DBS 016

Eiche Basalt
DBS 018

Beton
DBS 025

Eine Zweifarbenlackierung (Korpus und Fronten unterschiedlich) kann aus den unterschiedlichen Gruppen kombiniert werden.

Hierbei gilt, dass die Korpuslackierung den Farbaufpreis bestimmt!



Farbkonzept

Im Leben muss nicht alles grau sein! Auf dieser Seite zeigen wir Ihnen die Farben, die Sie aus der C + P Farbpalette beliebig zusammenstellen können. Ganz nach Ihren Wünschen können Sie damit eine elegante, cleane, harmonische oder an der Natur orientierte Raumatmosphäre erzeugen.



Bei REGIS können Sie aus diesen attraktiven RAL-Farben 144 spannende Farbwelten aufpreisfrei realisieren. Darüber hinaus erfüllen wir Ihnen gerne individuelle Farbwünsche

Flachablageschränke / Planschränke / Zeichnungsschränke

Dinge bewahren, Dinge aufheben für einen langen Zeitraum - sicher, aber einfach zugänglich. Die Möbel der REGISLINE sind hierfür ideal! Die nahezu unverwüsthlichen Flachablageschränke eignen sich für viele Speziallösungen - nicht zuletzt durch die gerasterten Quer- und Tiefenteiler.

- Stabile Stahlkonstruktion mit aufschlagenden Schubladenblenden
- Viele Kombinationsmöglichkeiten durch optionale Sockel und Abdeckplatten
- Auszugssperre und serienmäßige Kunststoffgleiter (Fußbodenschutz)
- 10 Jahre Herstellergarantie auf das gesamte Produkt
- Auszüge vorne mit Niederhalter und hinten mit Deckleiste
- Schubladen mit End-Selbst-Einzug, im DIN A1-Format voll ausziehbar
- Universelle Schubladenschränke für alles, was flach ist
- Elegante und ergonomische Bügelgriffe in mattchrom
- Zentralverschluss mit 2 Schlüsseln
- Schubladenböden gerastert und unterteilbar, dadurch geeignet für unterschiedliche Anwendungen
- Maximale Schubladenbelastbarkeit 40 kg
- In zwei Formaten (DIN A1 und DIN A0) und zwei Höhen lieferbar



Flachablageschränke bis DIN A1
zentral verschließbar, mit voll ausziehbaren Schubladen



mit 5 Schubladen übereinander, alle mit normaler Blendenhöhe



mit 3 Schubladen übereinander, 1 mit normaler, 2 mit doppelter Blendenhöhe



mit 10 Schubladen übereinander, alle mit normaler Blendenhöhe



mit 5 Schubladen übereinander, alle mit doppelter Blendenhöhe



mit 8 Schubladen übereinander, 6 mit normaler, 2 mit doppelter Blendenhöhe

Breite außen mm	1100	1100	1100	1100	1100
Tiefe außen mm	765	765	765	765	765
Höhe außen mm	420	420	760	760	760
Schubladen	45/55 x 1005 x 710	45/55/120x1005x710	45/55 x 1005 x 710	45/120 x 1005 x 710	45/55/120x1005x710
Bestell-Nr.	7100-000	7100-100	7101-000	7101-100	7101-200



Fragen Sie bei uns die Ausführung auf Schienen an!



Flachablageschränke bis DIN A0
zentral verschließbar, mit 4/5 ausziehbaren Schubladen



mit 5 Schubladen übereinander, alle mit normaler Blendenhöhe



mit 3 Schubladen übereinander, 1 mit normaler, 2 mit doppelter Blendenhöhe



mit 10 Schubladen übereinander, alle mit normaler Blendenhöhe



mit 5 Schubladen übereinander, alle mit doppelter Blendenhöhe



mit 8 Schubladen übereinander, 6 mit normaler, 2 mit doppelter Blendenhöhe

Breite außen mm	1350	1350	1350	1350	1350
Tiefe außen mm	960	960	960	960	960
Höhe außen mm	420	420	760	760	760
Schubladen	45/55 x 1255 x 905	45/55/120x1255x905	45/55 x 1255 x 905	45/120 x 1255 x 905	45/55/120x1255x905
Bestell-Nr.	7200-000	7200-100	7201-000	7201-100	7201-200





Zubehör Flachablageschränke / Planschränke / Zeichnungsschränke

Zubehör mit Mehrwert. Die nahezu unverwüsthlichen Flachablageschränke eignen sich für viele Speziallösungen - nicht zuletzt durch die gerasterten Quer- und Tiefenteiler.



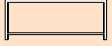

- Viele Kombinationsmöglichkeiten durch optionale Sockel und Abdeckplatten
- Schubladenböden gerastert und unterteilbar, dadurch geeignet für unterschiedliche Anwendungen



Zubehör für Flachablageschränke bis DIN A1

	DBS-Abdeckplatte ca. 25 mm stark	Sockel für Schrankabteil mit Schubladen, greift allseitig in den Schrankboden ein, vorn ca. 15 mm zurückgesetzt	Untergestell aus Vierkantrohr ohne Zwischenboden	Untergestell aus Vierkantrohr mit Zwischenboden	Moosgummimatte für Schublade
					
Breite außen mm	1100	1100	1100	1100	1005
Tiefe außen mm	765	750	750	750	710
Höhe außen mm	25	100	150	445	-
Bestell-Nr.	7105-000	7103-000	7106-000	7104-000	7100-706

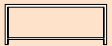
Zubehör für Flachablageschränke bis DIN A0

	DBS-Abdeckplatte ca. 25 mm stark	Sockel für Schrankabteil mit Schubladen, greift allseitig in den Schrankboden ein, vorn ca. 15 mm zurückgesetzt	Untergestell aus Vierkantrohr ohne Zwischenboden	Untergestell aus Vierkantrohr mit Zwischenboden	Moosgummimatte für Schublade
					
Breite außen mm	1350	1350	1350	1350	1255
Tiefe außen mm	960	945	945	945	905
Höhe außen mm	25	100	150	445	-
Bestell-Nr.	7205-000	7203-000	7206-000	7204-000	7200-706

Weiteres Zubehör finden Sie unter www.regis.de.

Zubehör Flachablageschränke / Planschränke / Zeichnungsschränke



Fachunterteilungen für Schublade DIN A1

max. Füllhöhe bis zum Niederhalter 4 cm



Fachunterteilung
2 Fächer DIN A2
max. Fachmaß je
Unterteilung (B x T)
500 x 690 mm



Fachunterteilung
4 Fächer DIN A3
max. Fachmaß je
Unterteilung (B x T)
500 x 340 mm



Fachunterteilung
8 Fächer DIN A4
max. Fachmaß je
Unterteilung (B x T)
245 x 340 mm



**Schubladen-Teiler
Tiefenteiler**
zum Einstecken in
Querteiler
aus stabilem Kunst-
stoff, Farbe grau, mit
Rasterung ca. 20 mm
(H x B x T)
40 x 5 x 702 mm

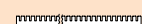

**Schubladen-Teiler
Querteiler**
zum Einstecken in
Tiefenteiler
aus stabilem Kunst-
stoff, Farbe grau, mit
Rasterung ca. 20 mm
(H x B x T)
40 x 1003 x 5 mm



Bestell-Nr.

0102-00

0104-00

0108-00

7100-704

7100-705

Fachunterteilungen für Schublade DIN A0

max. Füllhöhe bis zum Niederhalter 4 cm



Fachunterteilung
2 Fächer DIN A1
max. Fachmaß je
Unterteilung (B x T)
620 x 890 mm



Fachunterteilung
4 Fächer DIN A2
max. Fachmaß je
Unterteilung (B x T)
620 x 440 mm

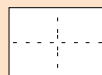

Fachunterteilung
8 Fächer DIN A3
max. Fachmaß je
Unterteilung (B x T)
305 x 440 mm

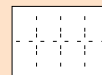

Fachunterteilung
16 Fächer DIN A4
max. Fachmaß je
Unterteilung (B x T)
305 x 220 mm

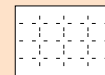

Fachteiler
einzeln
für DIN A1 + A0

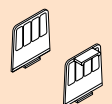

Bestell-Nr.

0202-00

0204-00

0208-00

0216-04

7000-10, 7000-20

Weiteres Zubehör finden Sie unter www.regis.de.

Weitere Ausführungen und Information erhalten Sie unter www.regis.de.

Flachablageschränke

Großformatschränke in Übergröße

Herkömmliche Größen passen oft nicht für jede Anwendung. Hier bieten wir Ihnen die Möglichkeit mit der REGISLINE Ihre Planschränke nach Ihren Bedürfnissen zu gestalten!

Maximaler Stauraum bei leichter Erreichbarkeit und Bedienfreundlichkeit stehen hierbei im Vordergrund. Und das selbst bei höchster Beanspruchung - über viele Jahre.

- Stabile Stahlkonstruktion
- Viele Kombinationsmöglichkeiten durch optionale Sockel und Abdeckplatten
- Schubladen in Übergröße (bis 200 cm) 2/3 ausziehbar
- Durchgehende Griffleiste mit Etikettenhalter.
- Drahtniederhalter und Auszugssperre auf Anfrage möglich
- Traglast je Schublade: 40 kg
- Zentralverschluss mit Sicherheitsschloss und 2 Schlüsseln
- Für eine optimale Raumnutzung sind bis zu 3 Schränke übereinander stapelbar - danach ist keine praktische Handhabung mehr möglich
- Hochwertige Einbrennlackierung in folgenden Farben erhältlich: RAL7035 lichtgrau, RAL9016 weiß und RAL9005 schwarz
- Weitere Farben und Farbkombinationen auf Anfrage möglich.



AL-Line Ao+

Großformatschränke AL-Line Ao+	8 Schubladen mit normaler Blendenhöhe	10 Schubladen mit normaler Blendenhöhe	20 Schubladen mit normaler Blendenhöhe	30 Schubladen mit normaler Blendenhöhe
Höhenangabe ohne Abdeckplatte und Sockel! Traglast von 40 kg je Schublade				
Breite außen mm	1600	1600	1600	1600
Tiefe außen mm	1070	1070	1070	1070
Höhe außen mm	420	500	1000	1500
Schubladen Innenmaß	30 x 1500 x 1000	30 x 1500 x 1000	30 x 1500 x 1000	30 x 1500 x 1000
Bestell-Nr.	812980	812110	812210	812310

AL-Line GF Ao++



Großformatschränke AL-Line GF Ao++	10 Schubladen mit normaler Blendenhöhe	20 Schubladen mit normaler Blendenhöhe	30 Schubladen mit normaler Blendenhöhe
Höhenangabe ohne Abdeckplatte und Sockel! Traglast von 40 kg je Schublade			
Breite außen mm	2100	2100	2100
Tiefe außen mm	1520	1520	1520
Höhe außen mm	665	1330	1995
Schubladen Innenmaß	30 x 2000 x 1450	30 x 2000 x 1450	30 x 2000 x 1450
Bestell-Nr.	812910	812920	812930

Classic Ao+ und Classic FR Ao+

Die Blenden der Schubladen der Ausführung Classic FR sind klappbar, das erleichtert den Zugriff auf den Inhalt.



Groformatschränke Classic Ao+ Höhenangabe ohne Abdeckplatte und Sockel! Traglast von 40 kg je Schublade	5 Schubladen mit normaler Blendenhöhe	7 Schubladen mit normaler Blendenhöhe	5 klappbare Schubladen mit normaler Blendenhöhe	7 klappbare Schubladen mit normaler Blendenhöhe
Breite außen mm	1600	1600	1600	1600
Tiefe außen mm	1070	1070	1070	1070
Höhe außen mm	420	575	420	575
Schubladen Innenmaß	55 x 1500 x 1000	55 x 1500 x 1000	55 x 1500 x 1000	x 1500 x 1000
Bestell-Nr.	812150	812170	813150	813170



Zubehör für AL-Line, AL-Line GF und Classic

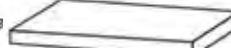

Zubehör für AL-Line Ao+ Classic Ao+ Classic FR Ao+

	Untergestell	Glas-Abdeckplatte mit Stahlrahmen	Stahl-Abdeckplatte	Sockel	Sockel mit Rollen
Höhe außen mm	530	30	30	100	150
Bestell-Nr.	812751	812850	810850	810750	811750

Zubehör für AL-Line GF Ao++

	Stahl-Abdeckplatte	Sockel	Sockel mit Rollen
Bestell-Nr.	810890	810790	811790

Feuergeschützte Schränke *Certor*

Schützen Sie alles was Ihnen lieb und teuer ist vor leichten Bränden und Einbruchversuchen. Die Möbel der REGISLINE sind hierfür ideal! Unsere bewährten, feuergeschützten Flügeltürenschränke bieten eine Vielzahl von Inneneinrichtungen, die Ihren besonderen Bedürfnissen entsprechen. Sie lassen sich vom Auszug bis zum Wertfach, individuell anpassen.

- Allseitig doppelwandig (zwischen den Wandungen 25 mm starke Spezial-Isolierplatten, Klasse A1, nicht brennbar nach DIN 4102)
- Schutz vor leichten Bränden und Einbruchversuchen
- Flügeltüren lagern oben und unten in stabilen Drehbolzen, haben einen komfortabler Türöffnungswinkel von ca. 180°
- Verbesserte Einbruchsicherheit durch stabile Türsicherungen, die links und rechts in die Seitenwände einrasten
- 5-riegeliges Bolzenriegelwerk (seitlich 3 x, oben/unten je 1 x)
- Doppelbart-Sicherheits Schloss mit 2 Schlüsseln
- Hohe Traglast pro Einlegeboden 70 kg
- Schrankgriffe in schwarz, gegen Mehrpreis auch silberfarben eloxiert lieferbar
- Geringes Schrankgewicht für leichteren Transport und Räume mit begrenzter Bodenbelastbarkeit
- Hochwertige Einbrennlackierung mit umfangreicher Farbauswahl



Feuergeschützte Flügeltürenschränke	mit 4 Einlegeböden für 5 Ordnerhöhen	mit 4 Einlegeböden für 5 Ordnerhöhen	mit 3 Einlegeböden für 4 Ordnerhöhen, 1 Schließfach (zweiflügelig)	mit 3 Einlegeböden für 4 Ordnerhöhen, 2 Schließfächer (einflügelig)	mit 4 Einlegeböden für 5 Ordnerhöhen
Verbesserte Einbruchsicherheit					
Türöffnungswinkel von ca. 180°					
Hohe Traglast von 70 kg je Einlegeboden					
Breite außen mm	650	930	930	930	1200
Tiefe außen mm	500	500	500	500	500
Höhe außen mm	1950	1950	1950	1950	1950
Innenmaß H x B x T	1810 x 598 x 429	1810 x 878 x 429	1810 x 878 x 429	1810 x 878 x 429	1810 x 1148 x 429
Bestell-Nr.	1161-000	1170-00	1170-100	1170-200	1180-00

Zusätzlicher Einlegeboden

Stahl beschichtet



für Schrankbreite	650	930	1200
H x B x T	24 x 597 x 428	24 x 877 x 428	24 x 1147 x 428
Bestell-Nr.	1160-80	1170-80	1180-80

Hängerahmen für DIN A4

voll ausziehbar, kugelgelagert,
mit 2 verstellbaren Mittelstegen,
einschließlich Auszugssperre,
nicht nachrüstbar



für Schrankbreite	930	1200
Anzahl Bahnen	2	2 u. Restfach
Bestell-Nr.	1170-8110	1180-8110



Einzel- oder
Ersatzschlüssel

Bestell-Nr. 1128-3399

Pendelstangen



	Elba/Leitz	Elba/Leitz	Zippel	Zippel
für Schrankbreite	930	1200	930	1200
Tiefe	500	500	500	500
Lichte Nutzbreite	825	1095	825	1095
Bestell-Nr.	1170-82	1180-82	1170-83	1180-83



Griff silberfarben
eloxiert

Bestell-Nr. 1170-701



Elektronischschloss
in schwarz (anstelle
Doppelbartschloss)

Bestell-Nr. 1131-03



Feuergeschützte Flügeltürenschränke

inkl. DBS-Abdeckplatte 25 mm stark

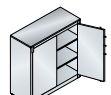

Feuergeschützte Flügeltürenschränke

Verbesserte Einbruch-
sicherheit

Türöffnungswinkel von
ca. 180°

Hohe Traglast von 70 kg
je Einlegeboden

	mit 2 Einlegeböden für 3 Ordnerhöhen	mit 2 Einlegeböden für 3 Ordnerhöhen	mit 2 Einlegeböden für 3 Ordnerhöhen
Breite außen mm	650	930	1200
Tiefe außen mm	500	500	500
Höhe außen mm	1226	1226	1226
Innenmaß H x B x T	1060 x 598 x 429	1060 x 878 x 429	1060 x 1148 x 429
Bestell-Nr.	1160-000	1171-00	1181-00



Flügeltürenschränke mit und ohne „Durchblick“

Neue Ordnungs- und Arbeitsaufgaben lassen sich mit Möbeln der REGISLINE jederzeit individuell lösen! Unsere Flügeltürenschränke mit und ohne Sichtfenster bieten eine Vielzahl von Inneneinrichtungsmöglichkeiten. Vom Schrank mit Kleiderteil bis zum Schrank mit Wannenboden, stets Ihren Bedürfnissen angepasst.

- Breite Palette unterschiedlicher Maße für jeden Einsatzbereich
- Langlebige Stahlkonstruktion
- Hohe Flexibilität der Inneneinrichtung durch Verstellbarkeit im 15 mm Raster
- Türaufhängung mit komfortablem Türöffnungswinkel von ca. 110°, außenliegende Scharniere bei Schränken mit Sichtfenster serienmäßig mit ca. 180°
- Sichtfenster aus Acrylglas (3 mm stark) für direkten Einblick, die Acrylglasscheiben sind austauschbar
- Mittige Türverstärkung für hohe Türstabilität
- Ergo-Lock Griff Schloss in schwarz, mit 3-Riegel-Verschluss und 2 Schlüsseln
- Hohe Traglast pro Einlegeboden 70 kg, verstärkter Einlegeboden bis zu 110 kg
- Geringes Schrankgewicht für leichteren Transport und Räume mit begrenzter Bodenbelastbarkeit
- Hochwertige Einbrennlackierung mit umfangreicher Farbauswahl
- Einlegeböden verzinkt



Flügeltürenschränke

mit verschiedenen Inneneinrichtungen



Ergo-Lock Griff Schloss

Depot-Flügeltürenschränke

Mittige Türverstärkung für hohe Türstabilität
Türöffnungswinkel von ca. 110°
Hohe Traglast von 70 kg je Einlegeboden

	mit 4 Einlegeböden	mit 4 Einlegeböden	rechts mit 4 Einlegeböden, Mitteltrennwand, links Hutboden und Kleiderstange (ohne Kleiderbügel)	unten mit 2 Einlegeböden, oben 9 in der Breite verstellbare Fächer
Breite außen mm	930	1200	930	1200
Tiefe außen mm	500	500	500	500
Höhe außen mm	1950	1950	1950	1950
Innenmaß H x B x T	1840 x 928 x 453	1840 x 1198 x 453	1840 x 460 x 450	1810 x 1198 x 453
Bestell-Nr.	8921-00	8931-00	8921-312	8931-314

Schubladen Einteilungen

verzinkte Trennbleche,
ca. 68 mm hoch



für Schrankbreite	930	1200
Tiefe	500	500
Kästen	2X 134 x 420 mm 12X 95 x 110/199 mm	2X 161 x 420 mm 18X 95 x 110/199 mm
Bestell-Nr.	8921-5718	8931-5718



Zusätzliche Einlegeböden

Stahl verzinkt
Traglast ca. 70 kg



für Schrankbreite	930	1200
H x B x T	24 x 925 x 452	24 x 1195 x 452
Bestell-Nr.	8921-80	8931-80

Einlegeböden verstärkt

Traglast ca. 110 kg



Bestell-Nr.	8921-802	8931-802
-------------	----------	----------



Flügeltürenschränke mit Sichtfenster

Sichtfenster aus Acrylglas (3 mm stark)



Ergo-Lock
Griffschloss

Sichtfenster- Flügeltürenschränke

Acrylglas 3 mm stark
Türöffnungswinkel von
ca. 180°
Schubladen 50 kg
Traglast, voll ausziehbar,
-Wandverschraubung erf.

	mit 4 Einlegeböden	mit 4 Einlegeböden	mit 4 Einlegeböden, unten 3 voll auszieh- bare Schubladen 100 x 730 x 440 mm - Wandverschraubung erforderlich!	mit 3 Einlegeböden, mittig 3 voll auszieh- bare Schubladen 100 x 1000 x 440 mm - Wandverschraubung erforderlich!
Breite außen mm	930	1200	930	1200
Tiefe außen mm	500	500	500	500
Höhe außen mm	1950	1950	1950	1950
Innenmaß H x B x T	1840 x 928 x 453	1840 x 1198 x 453	1840 x 928 x 453	1840 x 1198 x 453
Bestell-Nr.	8921-055	8931-055	8921-553	8931-5530

Flügeltürenschränke und Regale *Acurado*

Neue Aufbewahrungs- und Organisationsaufgaben lassen sich mit Möbeln der REGISLINE jederzeit individuell lösen! Unsere Flügeltürenschränke und Regale für das Büro bieten eine Vielzahl von Anforderungslösungen und Inneneinrichtungsmöglichkeiten. Von Pendelstangen bis zum Schließfach, stets Ihren Bedürfnissen angepasst.

- Breite Palette unterschiedlicher Maße und Inneneinrichtungen für jeden Bedarf
- Langlebige Stahlkonstruktion
- Hohe Flexibilität der Inneneinrichtung durch Verstellbarkeit im 15 mm Raster
- Türaufhängung mit komfortablem Türöffnungswinkel von ca. 110°
- Mittige Türverstärkung für hohe Türstabilität
- Ergo-Lock Griff Schloss in schwarz, mit 3-Riegel-Verschluß und 2 Schlüsseln
- Hohe Traglast pro Einlegeboden 70 kg, verstärkter Einlegeboden bis zu 110 kg
- Geringes Schrankgewicht für leichteren Transport und Räume mit begrenzter Bodenbelastbarkeit
- Hochwertige Einbrennlackierung mit umfangreicher Farbauswahl
- Einlegeböden Stahl lichtgrau beschichtet



Flügeltürenschränke

mit verschiedenen Inneneinrichtungen



Ergo-Lock Griffschloss

Flügeltürenschränke mit verschiedenen Inneneinrichtungen

Hohe Traglast von 70 kg je Einlegeboden, Böden immer Lichtgrau.

Pendelstangen auch für System Zippel erhältlich.

	mit 4 Einlegeböden	mit 4 Einlegeböden	rechts mit 4 Einlegeböden, Mitteltrennwand, links Hutboden und Kleiderstange (ausziehbar, ohne Kleiderbügel) Garderobenteil ca. 550 mm breit	oben zweiflügeliges Schließfach mit Zylinderschloss 335 x 755 x 335 mm, mit 3 Einlegeböden	6 Pendelstangen (für Elba/Leitz)
Breite außen mm	930	1200	930	930	930
Tiefe außen mm	400	400	400	400	400
Höhe außen mm	1950	1950	1950	1950	1950
Innenmaß H x B x T	1840 x 928 x 353	1840 x 1198 x 353	1840 x 375 x 350	1840 x 928 x 353	1840 x 928 x 353
Bestell-Nr.	9260-000	9460-000	9260-30	9260-100	9260-600

Hängerahmen

voll ausziehbar, kugelgelagert, verstellbare Mittelstege, Auszugsp.



2-bahnig

3-bahnig

für Schrankbreite	930	1200
Tiefe	400	400
Lichte Nutztiefe	328	328
Bestell-Nr.	1040-811	9360-811

Pendelstangen



Elba/Leitz

Zippel

für Schrankbreite	930	930
Tiefe	400	400
Lichte Nutzbreite	848	848
Bestell-Nr.	1040-82	1040-83



Zusätzliche Einlegeböden

Stahl beschichtet
Traglast ca. 70 kg



für Schrankbreite	930	1200
H x B x T	24 x 925 x 352	24 x 1195 x 352
Bestell-Nr.	1040-80	9360-80

Einlegeboden verstärkt

Traglast ca. 110 kg



Bestell-Nr.	1040-802	9360-802
-------------	----------	----------

Bodenträger-Set

verzinkt,
VE = 20 Stück



für alle Schrankbreiten

Bestell-Nr.	1118-00-20
-------------	------------



Regale

mit verschiedenen Inneneinrichtungen



Aufschiebbare Aktenstützen
passend für alle Einlegeböden

H 100 x
B 100 x T 230 mm
Bestell-Nr. 4221-25

H 200 x
B 100 x T 270 mm
Bestell-Nr. 4222-25



Regale mit verschiedenen Inneneinrichtungen

Böden immer Lichtgrau.
Pendelstangen auch für System Zippel erhältlich.

	mit 4 Einlegeböden	mit 4 Einlegeböden	mit 4 Einlegeböden	6 Pendelstangen (für Elba/Leitz)
Breite außen mm	500	930	1200	930
Tiefe außen mm	400	400	400	400
Höhe außen mm	1950	1950	1950	1950
Innenmaß H x B x T	1840 x 498 x 353	1840 x 928 x 353	1840 x 1198 x 353	1840 x 928 x 353
Bestell-Nr.	9134-000	9160-000	9360-000	9160-600

Aufsatzschränke *Acurado*

Mit dreiriegeligem Griffschloss Ergo-Lock, inkl. Verschraubmaterial zur Befestigung am Unterschrank.



Ergo-Lock
Griffschloss

Aufsatzschränke
Mittige Türverstärkung
für hohe Türstabilität
Türöffnungswinkel von
ca. 110°
Böden immer Lichtgrau.

	ohne Einlegeboden	ohne Einlegeboden	mit 1 Einlegeboden	mit 1 Einlegeboden
Breite außen mm	930	1200	930	1200
Tiefe außen mm	400	400	400	400
Höhe außen mm	500	500	790	790
Innenmaß H x B x T	440 x 928 x 353	440 x 1198 x 353	730 x 928 x 353	730 x 1198 x 353
Bestell-Nr.	9264-000	9464-000	9265-000	9465-000

Das patentierte Ergo-Lock Griffschloss

Beste Bedienungssicherheit, Verschleißfestigkeit und Optik zeichnen das patentierte Griffschloss "Ergo-Lock" aus.

Vor allem das Prinzip "Zum Schließen einfach zudrücken" erleichtert schon jetzt die Arbeit hunderttausender Nutzer - und bald auch Ihre!

- **Hochwertige Optik - aktuell und zeitgemäß**
Passt zu jedem Raum und macht Ihren Schrank unverwechselbar.
- **Patentierter Mechanismus "Zum Schließen einfach zudrücken"**
Hände voll und trotzdem den Schrank sauber schließen.
- **Alles ist möglich! Wechselkernzylinder, nachträglicher Austausch, Gleichschließung**
Bleiben Sie auch in Zukunft offen für Veränderungen und gewinnen Sie Investitionssicherheit.
- **Passende Schließsysteme mit PIN-Code oder Transponder in gleicher Optik**
Im gleichen Design können Sie je nach Sicherheitsbedarf statt Schlüssel lieber PIN-Code oder Transponder verwenden. Das Ergo-Lock bietet als vollwertiges elektronisches Offline-Schloss alles auf dem neuesten Stand der Technik.



Wählen Sie ganz nach Ihrem Bedarf an Sicherheit und Zugriffskontrolle



Mechanisches Schließsystem

- Pro Schloss 2 Schlüssel
- Serienausführung bei allen Acurado-Flügeltürenschränken
- Auch mit Handschuhen einfach und komfortabel bedienbar

Bestell-Nr. 8900-721



PIN-Code Schloss

- Motorischer Sperr-Riegel
- 4 Ziffern
- 4- bis 8-stellige Codes möglich
- Optische Funktionsrückmeldung (grün / rot)
- Hauptschlüssel-Code
- Einsatzbereich von +5 bis +40°C
- Betrieb mit 2 x AA-Batterien
- Batterien reichen für ca. 30.000 Öffnungen bzw. ca. 3 Jahre

Bestell-Nr. 8900-750

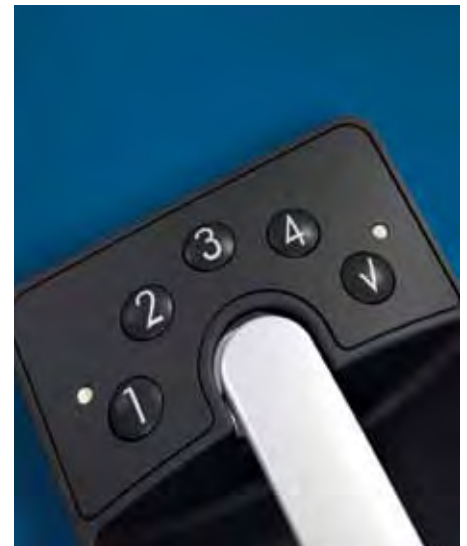

RFID-Transponder Schloss

- Motorischer Sperr-Riegel
- Transpondertyp MIFARE® DESFire®
- Integrierbar in bestehende Zutrittskontroll-Systeme
- USB-Programmierschnittstelle
- Optische Funktionsrückmeldung (grün / rot)
- Einfache Bedienung mit programmierbaren User- und Masterkarten sowie Servicekarte
- Verwaltungs-Software optional erhältlich
- Einsatzbereich von +5 bis +40°C
- Betrieb mit 2 x AA-Batterien
- Batterien reichen für ca. 30.000 Öffnungen bzw. ca. 3 Jahre

Bestell-Nr. 8900-740



Schiebetürenschränke mit Stahltüren *Acurado*

Platzprobleme lassen sich mit Schiebetürenschränken der REGISLINE jederzeit individuell lösen!

Unsere Schiebetürenschränke für das Büro gewinnen Raum und Ordnung, sie schaffen dadurch mehr Komfort und Sicherheit. Inneneinrichtungsmöglichkeiten von Pendelstangen bis zur Garderobenstange sind stets Ihren Bedürfnissen angepasst.

- Breite Palette unterschiedlicher Maße und Inneneinrichtungen für jeden Bedarf
- Stabile und langlebige Stahlkonstruktion
- Hohe Flexibilität der Inneneinrichtung durch Verstellbarkeit im 15 mm Raster
- Leichtgängige Schiebetüren mit langlebigen Spezial-Laufrollen
- Platzsparend durch Schiebetüren
- Dreh-/Druckzylinderschloss mit 2 Schlüsseln und optionalem Wechselkern
- Hohe Traglast pro Einlegeboden 70 kg, verstärkter Einlegeboden bis zu 110 kg
- Serienmäßig mit Gleitern für Fußbodenschutz
- Hochwertige Einbrennlackierung mit umfangreicher Farbauswahl
- Einlegeböden Stahl lichtgrau beschichtet



Aufschiebbare Aktenstützen passend für alle Einlegeböden

H 100 x
B 100 x T 230 mm
Bestell-Nr. 4221-25

H 200 x
B 100 x T 270 mm
Bestell-Nr. 4222-25



	mit 4 Einlegeböden	mit 3 Einlegeböden, oben 2 einflügelige Schließfächer mit Zylinderschloss 400 x 595 x 390 mm	mit 2 x 4 Einlegeböden, Mitteltrennwand	mit 2 x 3 Einlegeböden, Mitteltrennwand, oben 2 einflügelige Schließfächer mit Zylinderschloss 400 x 795 x 390 mm
Breite außen mm	1200	1200	1600	1600
Tiefe außen mm	500	500	500	500
Höhe außen mm	1950	1950	1950	1950
Innenmaß H x B x T	1840 x 1197 x 428	1840 x 1197 x 428	1840 x 1596 x 428	1840 x 1596 x 428
Bestell-Nr.	2050-00	2050-200	2150-00	2150-100

Schiebetürenschränke mit verschiedenen Inneneinrichtungen

Hohe Traglast von 70 kg je Einlegeboden

Einlegeboden mit Garderobenstange

unterhalb des Einlegebodens,
ohne Kleiderbügel



für Schrankbreite	1200	1600
Tiefe	500	500
Bestell-Nr.	2050-88	2150-88

Untergestelle

150 mm hoch, aus
Vierkantrrohr,
niveauregulierbar,
Schwarzgrau RAL 7021



für Schrankbreite	1200	1600
Tiefe	500	500
Bestell-Nr.	2028-00	2030-00

Zusätzliche Einlegeböden

Stahl beschichtet
Traglast ca. 70 kg



für Schrankbreite	1200	1600
H x B x T	24 x 1196 x 427	24 x 796 x 427
Bestell-Nr.	2050-80	2150-80

Einlegeboden verstärkt

Traglast ca. 110 kg



Bestell-Nr.	2050-802	2150-802
-------------	----------	----------

Bodenträger-Set

verzinkt,
VE = 20 Stück



für alle Schrankbreiten	
Bestell-Nr.	1118-00-20

Pendelstangen



	Elba/Leitz	Elba/Leitz	Zippel	Zippel
für Schrankbreite	1200	1600	1200	1600
Tiefe	500	500	500	500
Lichte Nutzbreite	1111	731	1111	731
Bestell-Nr.	2050-82	2150-82	2050-83	2150-83

Beispiel zur Visualisierung des funktionalen Flächenbedarfs Raum sparender Schranktypen.

(Die vorschriftsmäßige Möglichkeit der Verkehrsflächenüberlagerung ist in dem Beispiel nicht berücksichtigt)

- = Funktionsfläche
- = Benutzerfläche
- = Verkehrsfläche

Zum Vergleich:
Flügeltürenschränk

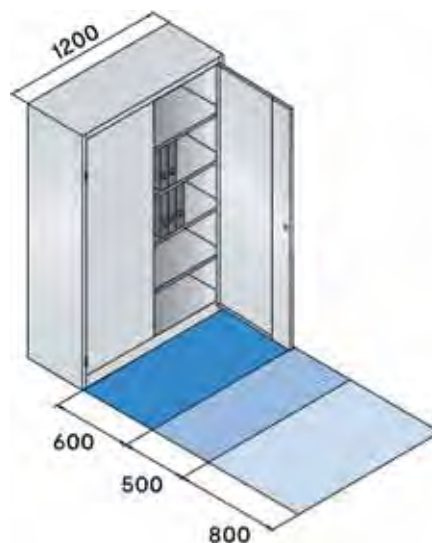

Schiebetürenschränk

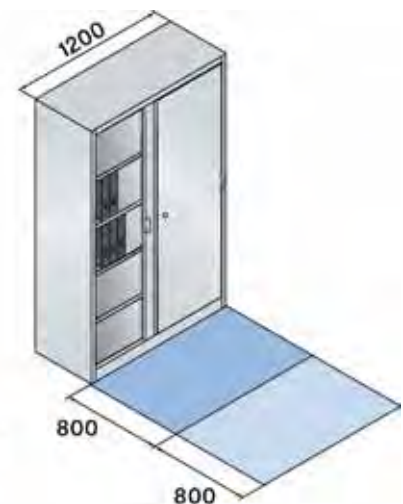

Rollladenschränke *Asisto*

Ungehinderte Zugriffsmöglichkeit ohne störende Türen sind mit Rollladenschränken der REGISLINE möglich! So können Sie mehr Arbeitsplätze und Stauraum auf gleicher Fläche unterbringen oder eine großzügiger wirkende Möblierung bei gleichem Nutzungsgrad erreichen. Also kostbare Büroflächen effizienter nutzen.

- Breite Palette unterschiedlicher Maße und Inneneinrichtungen für jeden Bedarf
- Korpus in stabiler und langlebiger Stahlkonstruktion mit einem attraktivem Design durch filigrane Kantenoptik
- Hohe Flexibilität der Inneneinrichtung durch Verstellbarkeit im 15 mm Raster
- Rolladentüren aus durchgehenden, flexiblen Kunststoffmatten mit besonders leichtgängigem und geräuscharmen Lauf
- Türen auch mit schallabsorbierendem Akustik-Rolladen erhältlich
- Schrankgriff aus Metall, matt vernickelt
- Hakenriegelschloss mit Wechselkern, 2 Schlüsseln
- Hohe Traglast pro Einlegeboden 50 kg
- Serienmäßig mit Gleitern für Fußbodenschutz und Niveauregulierung, von innen einstellbar
- Hochwertige Einbrennlackierung mit umfangreicher Farbauswahl
- Einlegeböden Stahl schwarzgrau beschichtet



Akustik-Rollladen

Schall absorbieren, Akustik verbessern.

Der leichtlaufende, patentierte und designpamierte Spezial-Rollladen absorbiert einen Großteil der im Arbeitsalltag auftretenden Geräusche. In manchen Frequenzbereichen "schluckt" er fast sieben Mal soviel Schall wie ein herkömmlicher Schrank.

für Schrankbreite 1200

Bestell-Nr. + 143001-716



Rollladenschränke	mit 4 Einlegeböden	mit 4 Einlegeböden	mit 4 Einlegeböden
Traglast von 50 kg je Einlegeboden			
Breite außen mm	800	1000	1200
Tiefe außen mm	435	435	435
Höhe außen mm	1980	1980	1980
Innenmaß H x B x T	1865 x 695 x 365	1865 x 895 x 365	1865 x 1095 x 365
Bestell-Nr.	143003-000	143002-000	143001-000

Einlegeboden mit Garderobenstange

ausziehbar, unterhalb des Einlegebodens, ohne Kleiderbügel



für Schrankbreite	800
H x B x T	24 x 695 x 355
Bestell-Nr.	143003-88

Zusätzlicher Einlegeboden

Stahl beschichtet



für Schrankbreite	800	1000	1200
H x B x T	24 x 724 x 363	24 x 924 x 363	24 x 1124 x 363
Bestell-Nr.	143003-80	143002-80	143001-80

Aktenstütze

aufschiebbar, schwarzgrau



für Schrankbreite	800, 1000, 1200
H x B x T	200 x 100 x 270
Bestell-Nr.	140000-701

Hängerahmen für Hefter DIN A4

voll ausziehbar, kugelgelagert, mit 2/4 verstellbaren Mittelstegen, einschließlich Doppelauszugssperre, nicht nachrüstbar



	1-bahnig	2-bahnig	3-bahnig
für Schrankbreite	800	1000	1200
Lichte Nutztiefe	330	330	330
Bestell-Nr.	143003-811	143002-811	143001-811

Lieferbare Farben für Rollläden

Standard-Rollläden:



Weiß
RAL 9016



Lichtgrau
RAL 7035



Schwarzgrau
RAL 7021



Weißaluminium
RAL 9006

Akustik-Rollläden:

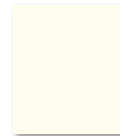

Weiß
RAL 9016



Weißaluminium
RAL 9006

Beispiel zur Visualisierung des funktionalen Flächenbedarfs Raum sparender Schranktypen.

(Die vorschriftsmäßige Möglichkeit der Verkehrsflächenüberlagerung ist in dem Beispiel nicht berücksichtigt)

- = Funktionsfläche
- = Benutzerfläche
- = Verkehrsfläche

Zum Vergleich:
Flügeltürenschränk

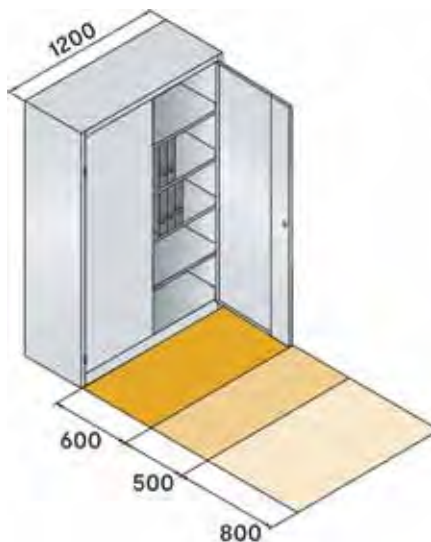

Rollladenschrank

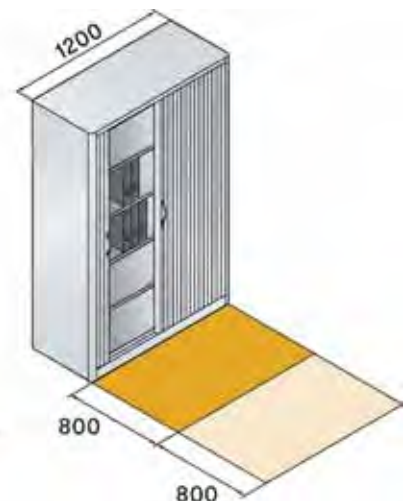

Schubladenschränke *Asisto*

Nicht lange suchen, sondern schnell finden in Verbindung mit einer variablen Inneneinrichtung. Die Hängeregistratur-, Kartei- und Medienschränke der REGISLINE sind hierfür ideal!

Maximaler Stauraum bei leichter Erreichbarkeit und Bedienfreundlichkeit stehen hierbei im Vordergrund. Und das selbst bei höchster Beanspruchung - über viele Jahre.

- 600 mm tief, serienmäßig mit Blenden und Abdeckplatten aus Stahl, 7 mm stark
- Langlebige Stahlkonstruktion, Niveauregulierung serienmäßig
- Korpus mit doppelwandigen Schubladenblenden, das Gehäuse ist körperschallgedämpft für ein angenehmes Geräuschverhalten
- Vollauszüge auf belastbaren Teleskopschienen (10 Jahre Garantie), mit Auszugssperre und End-Selbst-Einzug
- Geschlossene Schubladen
- Jede Karteibahn mit 3 Pendelblechen
- Zentralverschluss und Wechsel-Schlosszylinder mit 2 Schlüsseln
- Belastbarkeit pro Schub 60 kg mit Serienschienen, 100 kg mit HD-Schienen (Heavy-Duty)
- Bügelgriffe matt vernickelt
- Schubladen und Hängerahmen in Anthrazit RAL 7021
- Verschiedene Fronten (Stahl, Holz) und Abdeckplatten können mit dem Stahlkorpus kombiniert werden
- Hochwertiger, selbstklebender Kunststoff-Etikettenrahmen mit Beschriftungsschild (1 Stück pro Schublade beiliegend)
- Serienmäßig mit Kunststoffgleitern (Fußbodenschutz)
- Hochwertige Einbrennlackierung mit umfangreicher Farbauswahl



Hängeregistratur-schränke

Schubladen voll ausziehbar

2-bahnig, mit geschlossenem Hängerahmen für Hängehefter DIN A4	2-bahnig, mit geschlossenem Hängerahmen für Hängehefter DIN A4	2-bahnig, mit geschlossenem Hängerahmen für Hängehefter DIN A4
--	--	--

Breite außen mm	800		
Tiefe außen mm	600		
Höhe außen mm	698	998	1298
Schubladen	2	3	4
Innenmaß H x B x T	240 x 330 x 498	240 x 330 x 498	240 x 330 x 498
Bestell-Nr.	146273-212	146243-312	146223-412

Aufgrund der gültigen Normen und Richtlinien (z.B. EN 14073-2) müssen Schränke gegen Kippen gesichert sein. Hierfür gibt es zwei komfortable Möglichkeiten:
 1. Ausführung mit Wandverschraubung*
 2. Ausführung mit zusätzlichem Gegengewicht



* Die Befestigungsart ist abhängig vom Wandmaterial. Bitte Schrauben und Dübel entsprechend der Wandbeschaffenheit verwenden (nicht beige packt)

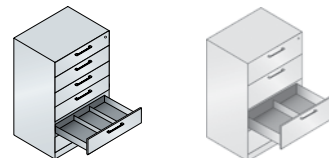

Karteischränke

Schubladen voll ausziehbar

3-bahnig, mit Schubladen für Karteikarten DIN A5 quer	2-bahnig, mit Schubladen für Karteikarten DIN A4 quer
---	---

Breite außen mm	800	
Tiefe außen mm	600	
Höhe außen mm	1298	
Schubladen	6	4
Innenmaß H x B x T	185 x 214 x 518	285 x 300 x 518
Bestell-Nr.	146223-623	146223-422





HD-Schienenführung (Heavy Duty)

für noch höhere Belastbarkeit (100 kg pro Schublade)

Bestell-Nr.	146000-704
-------------	------------



HD-Schienenführung (Heavy Duty)

für noch höhere Belastbarkeit (100 kg pro Schublade), inkl. Soft-Stopp für sanfte Schließung des End-Selbst-Einzuges

Bestell-Nr.	146000-703
-------------	------------



Holzdekor-Blenden

aus DBS 25 mm stark

für Schränke:			
Höhe	698	998	1298
Breite	800	800	800
Tiefe	600	600	600
Bestell-Nr.	6900-410	6900-411	6900-412

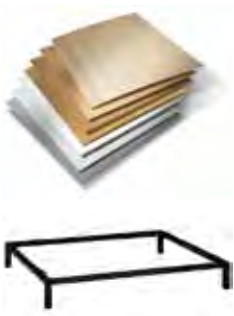

Zubehör für Schubladenschränke Breite 800

	DBS-Abdeckplatte ca. 25 mm stark	Untergestell aus Vierkantrohr	Pendelblech für Karteikarten DIN A6 quer	Pendelblech für Karteikarten DIN A4 quer
Breite außen mm	800	800	-	-
Tiefe außen mm	600	600	-	-
Höhe außen mm	25	150	-	-
Bestell-Nr.	69011-000	146200-702	6496-10	6494-10



CDs / DVDs im Jewel-Case



Mikrofilm-Rollenboxen



DIN A6, Mikrofilm Jackets / Mikrofiches



Kartei- und Medien-schränke

Schubladen voll ausziehbar



	4-bahnig, mit Schubladen für 720 CDs/DVDs in Jewel Case oder 1440 in Slim Case	6-bahnig, mit Schubladen für 108 Mikrofilm- Rollenboxen 16 mm oder 60 Rollen- boxen 35 mm	4-bahnig, mit Schubladen für Karteikarten DIN A6 quer, Mikrofilm Jackets /Mikrofiches
Breite außen mm	800		
Tiefe außen mm	600		
Höhe außen mm	1298		
Schubladen	6	8	8
Innenmaß H x B x T	185 x 154 x 514	135 x 100 x 485	135 x 155 x 518
Bestell-Nr.	146223-624	146223-800	146223-824

Besucherschranke, Garderoben

Persönlicher Stauraum, wo er gebraucht wird, lässt sich mit Möbeln der REGISLINE jederzeit individuell lösen!

Unsere Besucherschranke bieten entscheidende Mehrwerte: Ordnung und Sicherheit plus intelligente Ausstattungen für einen reibungslosen Tagesablauf.

- Breite Palette unterschiedlicher Farben für jeden Einsatzbereich
- Langlebige Stahlkonstruktion
- Hochwertige Einbrennlackierung mit umfangreicher Farbauswahl
- Hohe Flexibilität der Nutzung durch extra große Abteile
- Jede Tür mit Zylinderschloss und 2 Schlüsseln
- Wahlweise stehen weitere Verschlussvarianten zur Auswahl
- Böden der Fächer werden generell in Korpusfarbe ausgeführt

SAFE-O-MAT Schloss
und Zubehör für

Intro und *Resisto*

**Pfandschloss
twin-coin mit Promax-
Zylinder**



Wahlweise Nutzung von
1 oder 2 Euro Münzen.

8500-731R

**Promax-
Ersatzzylinder**



Zum schnellen
wechseln bei einem
Sicherheitsrisiko

8501-4101

**Promax-Not-
öffnungsschlüssel**



Zylinderwechsel-
schlüssel

8511-00

Nummernschild



anstelle des Hinweis-
schildes

8501-430

Armband-Set, Nylon



mit Metallverschluss,
Sicherungsschraube
und Schlüsseltasche

8501-46..

Schließfachschranke der Serie *Intro*

Zusätzliche Ausstattungsmerkmale der Serie *Intro*

- attraktiver 100 mm hoher Sockel in Anthrazit
- Türen aus 8 mm starkem Acrylglas
- Türaufhängung in robustem Scharnierband, Türanschlag rechts
- Türöffnungsbegrenzer auf 90° serienmäßig
- Rückwand mit Belüftungsöffnungen und Wandabstandhaltern 20 mm

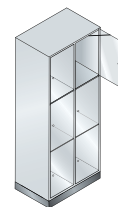

**Großraum Schließ-
fachschranke**

Türanschlag rechts mit
robustem Scharnierband
Türöffnungswinkel 90°

mit 2 x 3 extra sehr
großen Abteilen,
auch für Helme und
Rucksäcke geeignet

mit 3 x 3 extra sehr
großen Abteilen,
auch für Helme und
Rucksäcke geeignet

Breite außen mm	820	1200
Tiefe außen mm	500	500
Höhe außen mm	1750	1750
Türdurchlassmaß HxBxT	510 x 360 x 460	510 x 360 x 460
Bestell-Nr.	8370A202	8370A302

Schließfachschränke der Serie *Resisto*

Zusätzliche Ausstattungsmerkmale der Serie *Resisto*

- attraktiver 100 mm hoher Sockel in Korpusfarbe und mit 30 mm Niveauregulierung
- Spezialtüren aus 1,5 mm Stahl, mit Wölbung nach vorne. Absolut stabil und „rabaukensicher“
- Türanschlag rechts mit robustem Drehstangen-Scharnier
- integrierter Türöffnungsbegrenzer auf 80°, mit Soft-Türanschlagdämpfer
- Rückwand mit Belüftungsöffnungen und Wandabstandhaltern 20 mm



Schließfachschränke	mit 1 x 5 extra großen Abteilen, auch für Helme und Rucksäcke geeignet	mit 2 x 5 extra großen Abteilen, auch für Helme und Rucksäcke geeignet	mit 3 x 5 extra großen Abteilen, auch für Helme und Rucksäcke geeignet
Türanschlag rechts mit robustem Drehstangen-Scharnier Türöffnungswinkel 80°			
Breite außen mm	396	770	1150
Tiefe außen mm	540	540	540
Höhe außen mm	1950	1950	1950
Türdurchlassmaß HxBxT	336 x 320 x 460	336 x 320 x 460	336 x 320 x 460
Bestell-Nr.	8570-172	8570-272	8570-372

Weitere Modelle finden Sie unter www.regis.de.

Garderoben der Serie *PO70*

- attraktiver 100 mm hoher Sockel in Korpusfarbe
- Doppelwandige Türen mit Zylinderschloss und 2 Schlüsseln
- 2 Fachbreiten (breitere Version für Motorradhelme und Rucksäcke geeignet)
- integrierter Türöffnungsbegrenzer auf 90°
- Kleiderbügel mit Spezialaufhängung
- Hutablage und Schuhroste aus Vierkantrohr, Schwarzgrau beschichtet
- Die Lieferung erfolgt zerlegt mit einfacher Montageanleitung

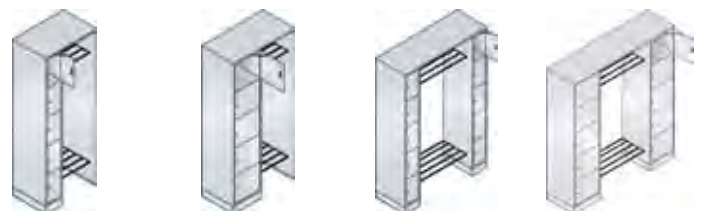

Offene Garderobe	mit 1 Schließfachschrank, 1 Abschluss-Seitenwand, mit 5 Kunststoff-Kleiderbügeln in schwarz	mit 1 Schließfachschrank (extra großen Abteile), 1 Abschluss-Seitenwand, mit 5 Kunststoff-Kleiderbügeln in schwarz	mit 2 Schließfachschränken, 1 Kopfboden, mit 10 Kunststoff-Kleiderbügeln in schwarz	mit 2 Schließfachschränken (extra großen Abteile), 1 Kopfboden, mit 10 Kunststoff-Kleiderbügeln in schwarz
Schließfachschränke mit je 5 Fächern, die extra großen Abteile sind für Helme und Rucksäcke geeignet, mit Hutablage und Schuhroste aus Vierkantrohr				
Breite außen mm	740	960	1430	1870
Tiefe außen mm	480	480	480	480
Höhe außen mm	1950	1950	1950	1950
Türdurchlassmaß HxBxT	345 x 190 x 460	345 x 410 x 460	345 x 190 x 460	345 x 410 x 460
Bestell-Nr.	80700-00	82700-00	80710-00	82710-00

SmartLocker

Ihre Tür zu einer magisch-effizienten Zeit bei der Schlüssel keine Bedeutung mehr haben. Ein Fach, das sich genau dann öffnet, wann es soll - dies alles ist möglich mit den SmartLockern der REGISLINE!

Die SmartLocker Schränke machen die Arbeitsabläufe in Ihrer Institution smarter, flexibler und effizienter.

Sie bieten sowohl den Mitarbeitenden als auch den Besuchern einen sicheren Aufbewahrungsort für ihre beruflichen oder persönlichen Gegenstände.

- **Kostensenkung:** man muss nicht für jeden Mitarbeiter ein eigenes Fach anschaffen
- **Produktivität:** die bekannten Komplikationen mit verlorenen Schlüsseln etc. entfallen
- **Kompatibilität:** SmartLocker sind an verschiedenste Netzwerke anschließbar
- **Rückverfolgbarkeit:** Entnahmen sind zeitlich und persönlich genau nachvollziehbar
- **Individualität:** durch Modulsysteme flexibel für Ihre Ansprüche konfigurierbar - 8 verschiedene Fachgrößen möglich
- **Einsetzbarkeit:** für Sozialräume, kontaktlose Übergaben, Mitarbeiterpost, als Begegnungspunkt, usw.
- **Unabhängigkeit:** auch bei einem Stromausfall lassen sich die Türen noch öffnen
- **Rundum-Service:** Sie bekommen alles aus einer Hand: Schrank, Software und Support

Unsere SmartLocker eignen sich perfekt für die Nutzung "drop off & pick up".

Ob Verteilung, Empfang, Versand, Rückgabe oder Abholung von Paketen, Büchern, Arbeitsmitteln oder Archivalien - das alles geht ohne Personal vor Ort.



SmartLocker



Steh-/Sitztische, Beistelltisch *Aristo*

„Gesund bleiben und öfter mal aufstehen“ - das geht auch am Arbeitsplatz. Mit den Steh-/Sitztischen der REGISLINE! Verzichten Sie auch bei Archivierungsarbeiten nicht auf Ergonomie! Der Steh/Sitz- Arbeitsplatz der REGISLINE bietet eine komfortable Arbeitsfläche und erleichtert den Alltag durch eine elektromotorische Höhenverstellung. So wird einer monotonen und ungesunden Arbeitshaltung vorgebeugt!

Steh-/Sitztische *Aristo*

- T-Fuß-Gestell mit Rechteckrohr, stufenlos elektromotorisch höhenverstellbar
- Steh-/Sitztischhöhe 625 - 1285 mm
- Tischplatte 25 mm stark, in attraktiven DBS Dekoren erhältlich
- bis ca. 100 kg Tischlast ausgelegt
- In 3 attraktiven Gestellfarben lieferbar
- Elektromotorisch höhenverstellbar
- Lieferung komplett montiert



Beispiel:
Gestellfarbe:
Weißaluminium
Dekor Tischplatte:
Königsahorn

Steh-/Sitztisch Elektromotorische Höhenverstellung von 625 - 1285 mm (2-fach Teleskop) Tischplatte 25 mm	Rechteckrohr- Fußgestell	Rechteckrohr- Fußgestell	Rechteckrohr- Fußgestell
Breite außen mm	1600	1800	2000
Tiefe außen mm	800		
Bestell-Nr.	540490-1.1	540490-1.10	540490-1.8

Lieferbare Farben für Tische

Gestell-/Kufenfarben:

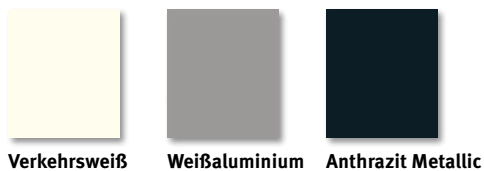

Verkehrsweiß Weißaluminium Anthrazit Metallic

Tischplattendekore:



Diamantweiß DBS 011 Lichtgrau DBS 013 Königsahorn DBS 014 Akazie hell DBS 016 Eiche Basalt DBS 018 Beton DBS 025

Beistelltisch *Aristo*

- Stabiles Fuß-Gestell aus starkwandigem Stahlrohr
- Höhenverstellung per Lifttechnik von 700 - 1135 mm
- Tischplatte aus DBS 25 mm stark, in attraktiven Dekoren erhältlich
- In 3 attraktiven Gestellfarben lieferbar
- Lieferung komplett montiert



Beistelltisch Höhenverstellung mittels Lifttechnik von 700 - 1135 mm DBS-Platte 25 mm Dekor Tischplatte: Diamantweiß	Grundplatte und Fußrohr quadratisch	Grundplatte und Fußrohr quadratisch	Grundplatte und Fußrohr quadratisch
Gestellfarbe: Weißaluminium	Gestellfarbe: Verkehrsweiß	Gestellfarbe: Anthrazit Metallic	
Breite außen mm	800		
Tiefe außen mm	800		
Bestell-Nr.	99001-0007-183	99001-0008-183	99001-0009-183

Arbeitsplatz-Drehstuhl *Basis*

Gutes Sitzen ermöglicht gutes Arbeiten. Dafür steht der Arbeitsplatz-Drehstuhl der REGISLINE!

Hervorragende Qualität, verbunden mit einem formschönen Design, bietet er alle Vorteile eines ergonomischen und umweltbewussten Arbeitsplatzes.

- 5 lastabhängig gebremste Rollen, für harte o. weiche Böden
- Integrierte Synchronmechanik für Sitz- und Rückenlehne, 4-fach arretierbar
- Körpergewichtsanzpassung in der Mechanik von 45 - 120 kg
- Sitztiefen-Verstellung (Verstellbereich 50 mm)
- Armlehnen 3D höhen- und tiefenverstellbar
- Rückenlehne mit Netzgewebe und höheneinstellbare Lordosenstütze
- Formschönes Kunststoff-Fußkreuz in Schwarz



Arbeitsplatz-Drehstuhl	
Höhe	1025 - 1155 mm
Rücken und Sitzpolster:	Xtreme Schwarz
Fußkreuz:	Schwarz
Rollen:	hart (für weiche Böden)
Breite ohne/mit Armlehne	480 / 635
Tiefe	475
Sitzhöhe	418 - 539
Bestell-Nr.	99001-0030-001
Rollen:	weich (für harte Böden)
Bestell-Nr.	99001-0030-002

Besucher-Stuhl *Basis*

Auch Ihre Gäste und Besucher sollen gutes Sitzen genießen. Dafür steht der Besucherstuhl der REGISLINE!





Hervorragende Qualität, verbunden mit einem formschönen Design, bietet er alle Annehmlichkeiten eines ergonomischen Sitzplatzes.



- Freischwinger-Stuhl mit Armlehne
- Stühle sind stapelbar
- Stahlrohr-Gestell Ø 25 mm, verchromt
- Sitzpolster mit Stoff Xtreme in 7 Farben erhältlich
- Perforierte Rückenlehne aus Kunststoff in den Farben Schwarz oder Silbergrau



Besucherstuhl	
Sitzpolster:	Havana Schwarz
Rücken:	Schwarz
Bestell-Nr.	99001-0032-240
Rücken:	Silbergrau
Bestell-Nr.	99001-0033-240

Lieferbare Stofffarben Xtreme für Besucherstuhl

	Havana Schwarz	-240
	Ocean Blau	-210
	Blizzard Grau	-220
	Scuba Marineblau	-226

	Costa Dunkelblau	-230
	Panama Rot	-260
	Padang Anthrazit	-270

Werkstattmöbel / Packtische

Ordnung, Sicherheit und die Unterstützung funktioneller Arbeitsabläufe. Dafür steht das Werkstattprogramm der REGISLINE! Von der Arbeitsplatzgestaltung bis zur Aufbewahrungslösung lässt das Programm keine Wünsche offen. Praktische Details erleichtern die Arbeit und bringen echte Pluspunkte im Werkstattalltag.

- Stabile langlebige Stahlkonstruktion mit hochwertiger Einbrennbeschichtung
- Strapazierfähige Buchen Multiplexplatten 40 mm, mehrschichtig verleimt, geölt
- Verschweißtes Fußgestell aus 50 x 50 x 2 mm Vierkantrohr mit Querstreben, bis 1.000 kg belastbar
- Werkbank Höhe 859 mm, Tiefe 750 mm
- Schubladen mit einglassener, durchgehender Griffleiste mit Beschriftungstreifen und Klarsichtabdeckung
- Schubladen mit Kugelführung und Vollauszug 100 %
- Schubladen mit 50 mm Blendenhöhe 70 kg Tragkraft
Schubladen ab 75 mm Blendenhöhe 100 kg Tragkraft
- Gehäusenutzhöhe 700 mm, Türen und Schubladen schließen bündig mit dem Gehäuse
- Sichere Zentralverriegelung durch Drehzylinder-schloss mit 2 Schlüsseln, Schließanlage möglich
- Anlieferung der Werkbänke erfolgt zerlegt zum einfachen Selbstaufbau

Kleinteilkästen

24-teilig
zum Einlegen in die Schublade



Metalleinteilung

8-teilig
zum Einlegen in die Schublade

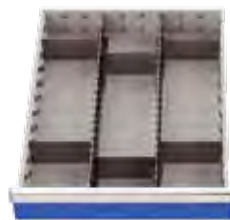

Für Blendenhöhe	50	100
Bestell-Nr.	99003-0001	99003-0002

Für Blendenhöhe	50	100	150	200
Bestell-Nr.	99003-0003	99003-0004	99003-0005	99003-0006

Werkbänke / Packtische



Werkbank/Packtisch	ohne Unterbau	Unterhängeschrank 1 Schublade 1 x 150 mm	Unterhängeschrank 2 Schubladen 2 x 150 mm	Standschrank 6 Schubladen 1 x 50 mm 3 x 100 mm 1 x 150 mm 1 x 200 mm	Standschrank 1 Schublade 150 mm 1 Flügeltür 550 mm	links 5 Schubladen 1 x 50 mm 1 x 100 mm 1 x 150 mm 2 x 200 mm rechts 1 Schublade 150 mm 1 Flügeltür 550 mm
Arbeitsplatte 40 mm Multiplex						
Oberfläche Buchen-furnier						
Breite außen mm	1500					
Tiefe außen mm	750					
Höhe außen mm	859					
Bestell-Nr.	4502-010	4502-140	4502-020	4502-070	4502-100	4502-130

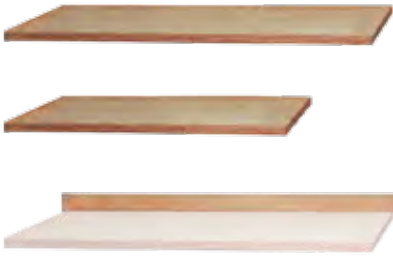

Fachboden / Rückbrett

für Werkbänke 1500 mm
aus Buche Multiplex,
zur Montage an Gestell
bzw. Standschrank

	Ganzer Fachboden für Werkbänke mit Unterhängeschrank oder ohne Unterbau	Halber Fachboden für Werkbänke mit 1 Stand-Schrank	Rückbrett als Abrollrand hinten an der Werkbankplatte
Breite außen mm	1350	850	1500
Stärke mm	25	25	15
Bestell-Nr.	99003-0012	99003-0014	99003-0016

Lochplatte / Halterung Lochplatte

für Werkbänke 1500 mm
aus Stahlblech, zur
Montage an der
Arbeitsplatte

	Lochplatte, Stahl allseitig abgekantet Quadratlochung: 10 x 10 mm, Lochabstand: 38 x 38 mm Farbe: Lichtgrau	Halter für Lochplatte für eine Lochplatte Empfohlen werden: 3 Halterungen	Halter für Lochplatte für zwei Lochplatten übereinander Empfohlen werden: 3 Halterungen
Breite mm	1500		
Höhe mm	450		
Bestell-Nr.	99003-0152	99003-0154	99003-0155

Hakensortimente

als Sparsset, praxisorientiert zusammengestellt (weitere Informationen finden Sie unter www.regis.de).
Diese werden einfach in die gewünschte Lochung eingehängt und eingeklickt

	10-teilig	18-teilig	28-teilig	40-teilig
Bestell-Nr.	99003-0131	99003-0132	99003-0133	99003-0134

Beistellschränke mit Flügeltüren



Bestell-Nr. 87210-00



Bestell-Nr. 88210-00



4 Lenkrollen
2 mit Feststeller, zur kundenseitigen Montage

Bestell-Nr.	8721-7010
-------------	-----------



Beistellschränke mit Flügeltüren

	oben 1 Schublade darunter 2 verzinkte verstellbare Einlegeböden	oben 1 Schublade darunter 2 verzinkte verstellbare Einlegeböden
Breite außen mm	500	1000
Tiefe außen mm		500
Höhe außen mm		1000
Bestell-Nr.	87210-00	88210-00

Weiteres Zubehör finden Sie unter www.regis.de.

Transportwagen

Nicht schwer schleppen, sondern leicht schieben. Dafür steht das Transportwagenprogramm der REGISLINE!

Mit Fingerspitzengefühl für Konstruktion und Material entwickelte Transportgeräte in moderner Produktästhetik.

Sicherheit, Funktionalität und Komfort bei extremer Belastbarkeit, einer hohen Standfestigkeit und selbst bei schwierigen Bodenverhältnissen ein gutes Fahrverhalten.

- Profilstahl-/Stahlrohr geschweißt
- Schweißkonstruktion oder Schraubkonstruktion
- Pulverbeschichtet brillantblau RAL 5007, dauerhaft oberflächengeschützt, schlag- und kratzfest
- Böden aus Holzwerkstoffplatte, Oberfläche Buchendekor
- Feststeller an den Lenkrollen gemäß der Europäischen Norm EN 1757-3 (Sicherheit von Plattformwagen)
- Sehr geringer Anfahr-, Roll- und Schwenkwiderstand
- 2 Lenk- und 2 Bockrollen, standardmäßig mit TPE-Rollen ausgerüstet
- Geräuscharmer Lauf auf ebenen Böden
- Dunkelgrauer Reifen, unempfindlich gegen Schmutz und nicht kreidend (spurlos)
- Beidseitig abgedichtetes wartungsfreies Rillenkugellager
- Fadenschutz verhindert das Umwickeln der Radachse mit Fäden



Tisch-/Aktenwagen	Tragkraft 200 kg	Tragkraft 200 kg
Schraubkonstruktion	obere Ladefläche 80 kg	obere Ladefläche 80 kg
2 Böden	Eigengewicht: 25 kg	Eigengewicht: 28 kg
Rad-Ø 125 x 32 mm		
Etagenhöhen: 209 und 826 mm		
Breite außen mm	1030	1180
Tiefe außen mm	500	600
Höhe außen mm	1020	
Ladefläche	850 x 500	1000 x 600
Bestell-Nr.	F1600	F1602



Tisch-/Magazinwagen	Tragkraft 400 kg	Tragkraft 400 kg
Schweißkonstruktion	obere Ladefläche 120 kg	obere Ladefläche 120 kg
2 Böden	Eigengewicht: 29 kg	Eigengewicht: 41 kg
Rad-Ø 160 x 40 mm		
Etagenhöhen: 233 und 736 mm		
Breite außen mm	970	1120
Tiefe außen mm	505	705
Höhe außen mm	968	
Ladefläche	850 x 500	1000 x 700
Bestell-Nr.	F2600	F2602

**Tisch-/Magazinwagen**

Schweißkonstruktion
3 Böden
Rad-Ø 160 x 40 mm
Etagenhöhen: 233, 485
und 736 mm

Tragkraft 400 kg obere und mittlere Ladefläche 120 kg Eigengewicht: 36 kg	Tragkraft 400 kg obere und mittlere Ladefläche 120 kg Eigengewicht: 51 kg	
Breite außen mm	970	1120
Tiefe außen mm	505	705
Höhe außen mm	968	
Ladefläche	850 x 500	1000 x 700
Bestell-Nr.	F2610	F2612

**Leichte Tischwagen**

Schraubkonstruktion
2 Böden
Rad-Ø 125 x 32 mm
Etagenhöhen: 200 und
820 mm

Tragkraft 300 kg obere Ladefläche 80 kg Eigengewicht: 29 kg	Tragkraft 300 kg obere Ladefläche 80 kg Eigengewicht: 36 kg	
Breite außen mm	1020	1170
Tiefe außen mm	500	600
Höhe außen mm	820	
Ladefläche	850 x 500	1000 x 600
Bestell-Nr.	F1600	F1602

**Schwere Tischwagen**

Schweißkonstruktion
2 Böden
Rad-Ø 200 x 40 mm
Etagenhöhen: 270 und
900 mm

Tragkraft 600 kg obere Ladefläche 200 kg Eigengewicht: 47 kg	Tragkraft 600 kg obere Ladefläche 200 kg Eigengewicht: 52 kg	Tragkraft 400 kg obere Ladefläche 200 kg Eigengewicht: 61 kg	
Breite außen mm	1197	1197	1397
Tiefe außen mm	609	709	809
Höhe außen mm	900		
Ladefläche	1000 x 600	1000 x 700	1200 x 800
Bestell-Nr.	F2401	F2402	F2403

Fachbodenregale, Bilderwände

Die vielfältigen Anforderungen an ein leistungsfähiges Ablagesystem können mit einer FOREG® Regalanlage von Arbitec-Forster optimal erfüllt werden. Übersichtlichkeit und klare Strukturierung, die Objekte werden optimal geschützt und sind dennoch jederzeit leicht zugänglich.

Lassen Sie uns gemeinsam optimale Lösungen für den täglichen Einsatz finden.

- Raumsparend, flexibel, stabil und preiswert, kostengünstig im Unterhalt
- Praxisorientierte Größen, jederzeit umrüst- und erweiterbar
- Vielfältige Kombinations- und Gestaltungsmöglichkeiten - abgestimmt auf Ihre Anforderungen
- Umfangreiches Zubehörprogramm
- Planung und Umsetzung aus einer Hand

Fachbodenregale, Bilderzuanlage



REGIS ist Partner von ARBITEC-FORSTER

Die Arbitec-Forster GmbH ist Anbieter von stationären und verfahrbaren Regalsystemen und seit vielen Jahren sind wir als Partner in Deutschland gemeinsam tätig.

Universelle Einsatzmöglichkeiten und beste Anpassungsfähigkeit der FOREG® Regale garantieren den Anwendern größtmögliche Flexibilität zu einem hervorragenden Preis-Leistungs-Verhältnis.

Durch die große Vielfalt bei Material und Farbgebung bieten wir Ihnen viele neue Gestaltungsmöglichkeiten für Ihr ganz individuelles Regalsystem.

Regaleinzelteile, Ausstattungen, Zubehöre und Beschriftungen

Regaleinzelteile

Rahmentypen

Einzelrahmen oder Doppelrahmen
offener Rahmen mit 2 oder 3 Querriegeln,
einseitig oder zweiseitig mit ungelochtem
oder gelochtem Stahlpaneel geschlossen



Vorsatzwände

Die Stirnseiten können mit Vorsatzwänden
ausgeführt werden,

- eckig ungelocht oder gelocht,
- mit Fase ungelocht oder gelocht

Ausstattungen

- Schubladen
- Pendelsysteme
- Hängeauszüge
- Unterteilungen



Stahlfußleisten

- Fachbodenanschläge
- Auszugböden



Zubehöre

- Rahmenanschläge
- Buchstützen
- Hängebuchstützen



Beschriftungen

- Fachbodenbeschriftungsleisten
- Beschriftungstafeln, flach
- Beschriftungstafeln, auskragend



Regaltüren, Bilderwände, Bilderzuanlage



Archiv



Museum / Galerie



Bibliothek

Türen

Ermöglichen ein sicheres Abschließen einzelner oder mehrerer Regalfelder und schützen vor Staub und unbefugtem Zugriff.

Flügeltüren

- aus Stahlblech, abschließbar

Schiebetüren

- aus Stahlblech, abschließbar, die Führung erfolgt in einem Profil mit Laufrollen



Bilderwände, Bilderzuanlagen

Stationäre - oder ausziehbare Bilderwände können einseitig oder auch beidseitig ausgeführt werden. Sie besitzen eine hohe Stabilität und sind den Abmessungen entsprechend flexibel einsetzbar.

Das Zubehör enthält durchdachte Systemergänzungen, die projektorientierte Lösungen ermöglichen.



Möbel, die gut ankommen. Schnell und sicher.



Das C+P Logistik-Konzept mit computergestütztem Tourenmanagement gewährleistet, dass Ihre wertvollen Möbel auch einwandfrei bei Ihnen ankommen.

Fast überall in Deutschland liefert C+P mit seiner eigenen LKW-Flotte **ohne Umladen** direkt zur gewünschten Abladestelle. Deshalb wird keine Verpackung benötigt. Geschulte Fahrer und Monteure kennen "ihre" Produkte und gehen sorgsam damit um.

Sie können sich auf eine **pünktliche und ordentliche Lieferung** verlassen - und sparen Zeit, Geld und Nerven.

Ihr Vorteil: Logistik-Service nach Maß

Anhand dieser Übersicht können Sie die Ihnen passende Dienstleistung wählen.

Definition der Leistung	Leistungsumfang	Preis	Voraussetzungen/Beispiele
LKW-Versand Frei Haus Parterre; hinter die erste verschließbare Gebäudetür	LKW-Versand Anfahrt, Abladen und Transport bis hinter die 1. verschließbare Gebäudetür im Parterre.	Mehrpreis pro Abladestelle - unabhängig von der Auftragsgröße! Die aktuellen Konditionen finden Sie auf unserer Homepage.	Abladestelle mt großem Sattelauf- lieger (18 m) erreichbar. Haltemög- lichkeit in unmittelbarer Nähe. Gilt innerhalb Deutschland (ohne Inseln)
Möbel-Transport bis zur Ver- wendungsstelle ohne Montage	Transport im Gebäude von der 1. verschließbaren Gebäudetür bis zur Verwendungsstelle, ohne Aufbau und Montage	Mehrpreis Sie erhalten hierzu ein Angebot.	Wie Standard-Paket (s. oben) die Möbel müssen auf normalem Wege zur Verwendungsstelle transportiert werden können (keine Wendeltreppe, keine Einbringung durch Fenster o.ä.)
Möbel-Transport bis zur Ver- wendungsstelle mit Montage	Wie oben, zusätzlich gebrauchsfertige Montage inkl. ggf. erforderli- chem Aufbau und Ausrichten	Mehrpreis Sie erhalten hierzu ein Angebot.	Wie oben
Avisierung der Lieferung per E-Mail oder telefonisch	Avisierung der Lieferung ca. 1-3 Tage vor geplantem Liefertermin *	Kostenlos , auf Wunsch	Angabe der Telefonnummer /E-Mail- Adresse des Fachhändlers oder des Kunden
Ca. -Lieferwoche	Voraussichtliche Lieferung inner- halb einer KW *	Standard	z.B. "Lieferung ca. KW 41"
Fix Lieferwoche	Verbindliche Lieferung innerhalb einer KW *	ohne Mehrpreis	z.B. "Lieferung ca. KW 41 Fix", Absprache erforderlich!
Von- Bis - Termin	Verbindliche Lieferung innerhalb eines Zeitraumes von mindestens drei Tagen *	Mehrpreis pro Abladestelle - unabhängig von der Auftragsgröße Sie erhalten hierzu ein Angebot.	z.B. "Lieferung vom 1.12. - 31.12.", Zeitraum mindestens 3 Tage, Absprache erforderlich!
Tages - Fix - Termin	Verbindliche Lieferung an einem gewünschten Liefertag *	Mehrpreis pro Abladestelle - unabhängig von der Auftragsgröße Sie erhalten hierzu ein Angebot.	z.B. "Lieferung FIX am 1.12.", Absprache erforderlich!

* Generell erfolgen die LKW-Anlieferungen nur an Werktagen (Montag bis Freitag) von ca. 8:00 bis 17:00 Uhr.
Bei allen Terminarten muss die am Tag der Auftragsklarheit bestehende Mindest-Lieferzeit berücksichtigt werden.

Für Sie bedeutet das: Planungssicherheit und Leistungstransparenz von der Auftragserteilung bis hin zur Auslieferung!



REGIS - ORGANISATION

Anton Schreiner

Inh. Andreas Galle e.K.

Kirchenweg 16

• 85598 Baldham

Tel. 08106 / 4848

• Fax: 08106 / 4066

Mail: info@regis-org.de

