



Lieferung:

Frei Haus Parterre, hinter die 1. verschließbare Gebäudetür.
Voraussetzung: Abladestelle mit LKW (18 m-Sattelaufleger) erreichbar, innerhalb Deutschlands, ohne Inseln.

Auf Wunsch liefern wir auch:
frei Verwendungsstelle gegen Berechnung der Mehrkosten für 2 Monteure, die Erreichbarkeit auf normalem Weg durch die Monteure vorausgesetzt.



Flachblage für Uhren (Moosgummimatte)

Flachablageschränke



Die Flachablageschränke verstehen zu begeistern.
Sie sind für fast jede gewünschte Speziallösung verwendbar,
nicht zuletzt durch die gerasterten Quer- und Tiefenteiler.
Und die gibt es nur bei uns.



Flachablage für Münzen



Flachablage für Musterkollektionen
(Unterteilung)



Flachablage für Büroartikel (Unterteilung)



Flachablage für Sammlungen

Serie 7100 und 7200

Das bieten die Flachablageschränke:

Die universellen Schubladenschränke für alles, was flach ist

- z.B. für Poster, Grafische Drucke (Ateliers), usw.
- Alle Auszüge vorne mit Niederhalter und hinten mit Deckleiste
- Stabile Stahlkonstruktion mit aufschlagenden Schubladenblenden
- Viele Kombinationsmöglichkeiten durch optionale Sockel und Abdeckplatten
- Elegante und ergonomische Bügelgriffe in mattchrom
- Zentralverschluss mit 2 Schlüsseln
- Auszugssperre und serienmäßige Kunststoffgleiter (Fußbodenschutz)
- **10 Jahre Garantie** auf die Schienenführung
- Schubladen mit ESE-System® (End-Selbst-Einzug), im DIN A1-Format voll ausziehbar
- Schubladenböden gerastert und unterteilbar, dadurch geeignet für unterschiedliche Anwendungen
- Maximale Schubladentraglast 40 kg
- In zwei Formaten (DIN A1 und DIN A0) und zwei Höhen lieferbar

Querschnitt der Schublade:

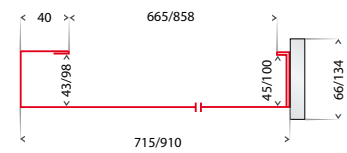

Erklärung der Innenmaße:

Serienausführung

45 mm = Höhe der Schubladenwanne

43 mm = lichte Innenhöhe der Schubladenwanne

66 mm = Blendenhöhe außen

134 mm = Blendenhöhe außen bei doppelter Blendenhöhe

120 mm = Innenhöhe der Schublade bei doppelter Blendenhöhe

Ausführung bei hoher Schubladenwanne und doppelter Blendenhöhe

(Mehrpreis Modell 7000-80, siehe Seite 270 unten)

100 mm = Höhe der Schubladenwanne

98 mm = lichte Innenhöhe der Schubladenwanne

134 mm = Blendenhöhe außen

120 mm = Innenhöhe der Schublade



10 Jahre
Garantie



End-Selbst-
Einzug



40 kg Schub-
ladentraglast



Vollauszug
bei DIN A1

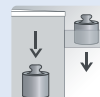

Kippsicherheit
(Auszugssperre)



Stapelbar



Nutzgröße

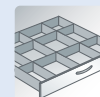

Inneneinrichtung
und Zubehör



Flachablageschränke



Bestell-Nr. 7100-000 + 7101-000
+ 7105-000 (Abdeckplatte)
+ 7103-000 (Sockel)



Bestell-Nr. 7101-000
+ 7105-000 (Abdeckplatte)
+ 7103-000 (Sockel)

Flachablageschränke Serie 7100

für Formate bis **DIN A1**, zentral verschließbar, mit **voll** ausziehbaren Schubladen

1. Maße und Ausführung

Breite	1100	1100	1100	1100	1100
Tiefe	765	765	765	765	765
Höhe	420	420	760	760	760
Schubladen-Innenmaße H x B x T	45/55 x 1005 x 710	45/55/120 x 1005 x 710	45/55 x 1005 x 710	45/120 x 1005 x 710	45/55/120 x 1005 x 710
Beschreibung	5 Schubladen mit normaler Blendenhöhe	3 Schubladen, 1 mit normaler, 2 mit doppelter Blendenhöhe	10 Schubladen mit normaler Blendenhöhe	5 Schubladen mit doppelter Blendenhöhe	8 Schubladen, 6 mit normaler, 2 mit doppelter Blendenhöhe
FKZ	7	7	10	10	10
Bestell-Nr.	7100-000	7100-100	7101-000	7101-100	7101-200
Preis					

Flachablageschränke Serie 7200



für Formate bis **DIN A0**, zentral verschließbar, mit **4/5** ausziehbaren Schubladen

1. Maße und Ausführung

Breite	1350	1350	1350	1350	1350
Tiefe	960	960	960	960	960
Höhe	420	420	760	760	760
Schubladen-Innenmaße H x B x T	45/55 x 1255 x 905	45/55/120 x 1255 x 905	45/55 x 1255 x 905	45/120 x 1255 x 905	45/55/120 x 1255 x 905
Beschreibung	5 Schubladen mit normaler Blendenhöhe	3 Schubladen, 1 mit normaler, 2 mit doppelter Blendenhöhe	10 Schubladen mit normaler Blendenhöhe	5 Schubladen mit doppelter Blendenhöhe	8 Schubladen, 6 mit normaler, 2 mit doppelter Blendenhöhe
FKZ	9	9	12	12	12
Bestell-Nr.	7200-000	7200-100	7201-000	7201-100	7201-200
Preis					

Serie 7100 und 7200

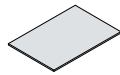
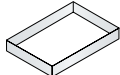

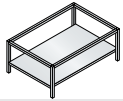

Abdeckplatten, Sockel und Untergestelle für Serie 7100

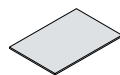
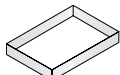
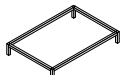
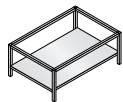
	DBS-Abdeckplatte ca. 25 mm stark (Dekor bitte angeben)	Sockel für Schrankabteil mit Schubladen, greift allseitig in den Schrankboden ein, vorn ca. 15 mm zurückgesetzt, bitte Farbe angeben	Untergestell aus Vierkantrohr ohne Zwischenboden, bitte Farbe angeben	Untergestell aus Vierkantrohr mit einem Zwischenboden, bitte Farbe angeben
				
Maße HxB x T	25 x 1100 x 765	100 x 1100 x 750	150 x 1100 x 750	445 x 1100 x 750
FKZ	-	1	3	4
Bestell-Nr.	7105-000	7103-000	7106-000	7104-000
Preis				

Abdeckplatten, Sockel und Untergestelle für Serie 7200

	DBS-Abdeckplatte ca. 25 mm stark (Dekor bitte angeben)	Sockel für Schrankabteil mit Schubladen, greift allseitig in den Schrankboden ein, vorn ca. 15 mm zurückgesetzt, bitte Farbe angeben	Untergestell aus Vierkantrohr ohne Zwischenboden, Farbe bitte angeben	Untergestell aus Vierkantrohr mit einem Zwischenboden, Farbe bitte angeben
				
Maße HxB x T	25 x 1350 x 960	100 x 1350 x 945	150 x 1350 x 945	445 x 1350 x 945
FKZ	-	1	3	5
Bestell-Nr.	7205-000	7203-000	7206-000	7204-000
Preis				



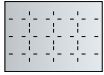

Fachunterteilung für Schubladen DIN A0

				
Anzahl Fächer	2 x DIN A1	4 x DIN A2	8 x DIN A3	16 x DIN A4
maximales Fachmaß je Unterteilung B x T	620 x 890	620 x 440	305 x 440	305 x 220
Bestell-Nr.	0202-00	0204-00	0208-00	0216-00
Preis				



Bestell-Nr. 0108-00
(Fachunterteilung)

Fachunterteilung für Schubladen DIN A1

			
Anzahl Fächer	2 x DIN A2	4 x DIN A3	8 x DIN A4
maximales Fachmaß je Unterteilung B x T	500 x 690	500 x 340	245 x 340
Bestell-Nr.	0102-00	0104-00	0108-00
Preis			

Schubladenwannen

Höhe 100 mm* bei Schubladen mit doppelter Blendenhöhe in den Modellen 7100/7200-100 und 7101/7201-100/200.

Mehrpreis pro Schublade (Erklärung der Innenmaße siehe Seite 268)

Bestell-Nr.	7000-80
Preis	

Fachteiler

einzel, max. Füllhöhe bis Niederhalter ca. 4 cm

Anwendung		
Bestell-Nr.	7000-10	7000-20
Preis		

Zubehör für Flachablageschränke

Schubladen-Teiler

aus stabilem Kunststoff,
Farbe Grau, mit Rasterung
ca. 20 mm

Tiefenteiler
zum Einstecken in
Querteiler

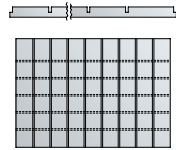

Querteiler
zum Einstecken in
Tiefenteiler

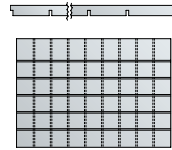

Maße H x B x T
Bestell-Nr.
Preis

40 x 5 x 702
7100-704

40 x 1003 x 5
7100-705

Schubladen-Einteilungen

(Kunststoffkästen für Kleinteile)
für Mod. 7100/7101

mit 7 Aluminium-Schienen
in der Tiefe, pro Schiene
5 transparente Querunterteilungen,
stufenlos pro Reihe verstellbar,
für flexible Umkonfigurierung
in Sekundenschnelle

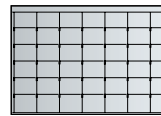
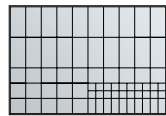

für Schublade
Beschreibung

DIN A1

je 20 Kästen: 198 x 99 mm
99 x 99 mm
49 x 49 mm
10 Kästen: 99 x 49 mm
alle 40 mm hoch

DIN A1

7 Reihen in der Breite
6 x 145 mm Reihenbreite
1 x 90 mm Reihenbreite
Höhe 35 mm

Bestell-Nr.
Preis

7100-5051

7100-709

Moosgummi- matte

3 mm stark



für Schublade
Maße B x T
Bestell-Nr.
Preis

DIN A1

1005 x 710

7100-706

DIN A0

1255 x 905

7200-706

Einzel-/Ersatz- schlüssel

je Stück



Bestell-Nr.
Preis

0005-00

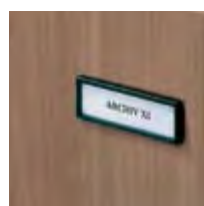

Etiketten- rahmen

aus Kunststoff,
je Stück

Etikettenhalter
transparent, inkl.
weißem Etikett
(1 St. pro Schublade
serienmäßig)

Standard
zur Ergänzung der beiliegenden
Beschriftungsschilder (1 Stück
pro Schublade serienmäßig).
Farbe Schwarz, inkl. Etikett
und Klarsicht-Abdeckung

Comfort
als alternative zusätzliche Schubladen-
kennzeichnung. Farbe Schwarz,
inkl. Etikett und Klarsicht-Abdeckung



Ausführung

selbstklebend

selbstklebend

selbstklebend

magnetisch haftend

H x B x T

32 x 100 x 2

26 x 76 x 4

39 x 114 x 5

39 x 114 x 5

Sichtfeld H x B

-

17 x 67

30 x 105

30 x 105

Bestell-Nr.

6103-10

6103-13

6103-11

6103-12

Preis



Sonderzubehör bei Flachablageschränken

Fahrbares Untergestell für Flachablageschränke **DIN A 1**,
Gesamthöhe einschl. Rollen ca. 150 mm

Preis: € 245,00/Stück netto + Mwst.

Fahrbares Untergestell für Flachablageschränke **DIN A 0**,
Gesamthöhe einschl. Rollen ca. 150 mm

Preis: € 269,00/Stück netto + Mwst.

Lieferzeit: ca. 5 – 6 Wochen nach Auftragsklarheit.

Dekore und Glasplatten*

Dekorplatten (DBS) **nur für Flachablageschränke**

mit Umleimer 19 und 25 mm



Vollkernplatten (HPL)

mit Vollkernkante Schwarz 13 und 16 mm



Echtholzplatten

mit Massivholzkante 19 mm und 25 mm, weitere Furniere auf Anfrage



Glasplatten - **aufpreispflichtig bei Flachablageschränke**

10 mm

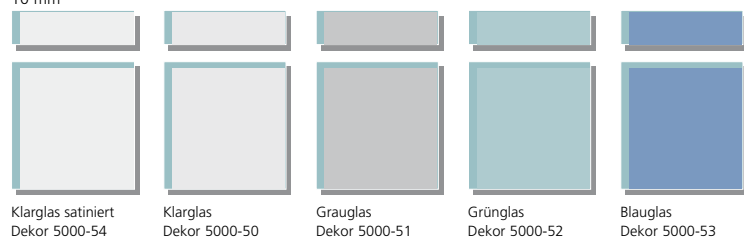

* Wichtiger Hinweis:

Innerhalb einer Plattenart sind alle angegebenen Dekore aufpreisfrei wählbar! Es ist also preislich kein Unterschied, ob Sie sich für einen Uni-Ton oder für ein Holzdekor entscheiden.

Farben

Farbgruppe 0 (aufpreisfrei)

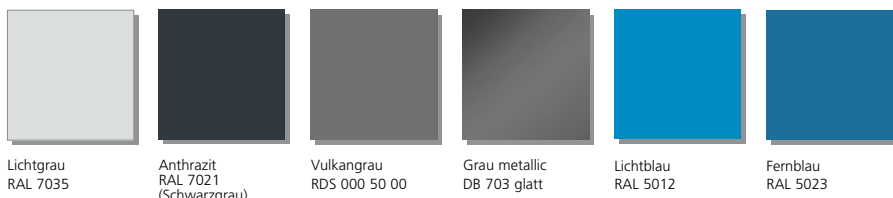

Lichtgrau RAL 7035 Anthrazit RAL 7021 (Schwarzgrau) Vulkangrau RDS 000 50 00 Grau metallic DB 703 glatt Lichtblau RAL 5012 Fernblau RAL 5023

Farbgruppe I (aufpreisfrei für Fronten, wenn Korpus Farbgruppe 0)

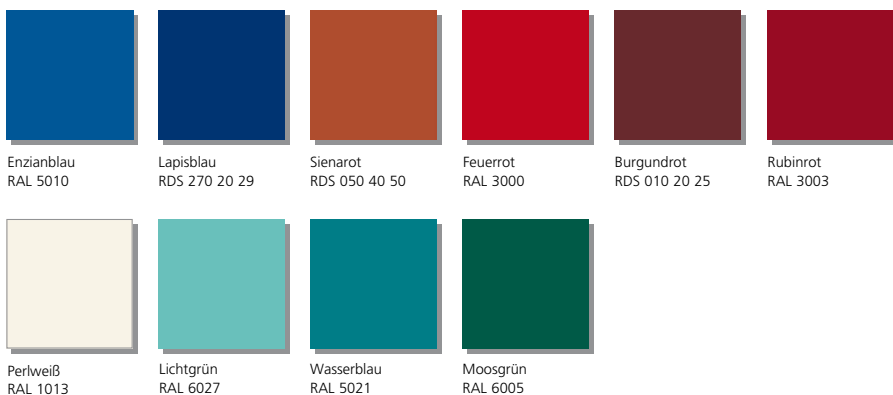

Enzianblau RAL 5010 Lapisblau RDS 270 20 29 Sienerot RDS 050 40 50 Feuerrot RAL 3000 Burgundrot RDS 010 20 25 Rubinrot RAL 3003
 Perlweiß RAL 1013 Lichtgrün RAL 6027 Wasserblau RAL 5021 Moosgrün RAL 6005

Farbgruppe II (aufpreisfrei für Fronten, wenn Korpus Farbgruppe 0)



Pastellgelb RDS 095 90 30 Schwefelgelb RDS 095 90 59 Sonnengelb RDS 080 80 60 Gelborange RAL 2000 Pastellgrün RDS 110 90 20 Viridingrün RDS 110 80 60
 Reinweiß RAL 9010 Weißaluminium RAL 9006 Graualuminium RAL 9007

C+P macht es einfach für Sie!

- Die Farbgruppe 0 ist aufpreisfrei
- Mehrpreise für die Farbgruppe I und II stehen in der Tabelle unten
- Die Farbkennzahl (FKZ) des Produktes finden Sie vorne im Katalog in der Bestell-Tabelle

Bei Zwei-Farben-Beschichtungen (Korpus und Fronten unterschiedlich) gilt:

- Die Korpusbeschichtung bestimmt den **Farbaufpreis**

Das heißt für Sie:

- **Einfachste Farbaufpreisberechnung nur anhand der Korpusfarbe**
- Über 100 Farben und Farbkombinationen ohne Mehrpreis!

Farbaufpreise

Kennzahl für Farbaufpreis FKZ	Mehrpreis/ Stück Farbgruppe I	Mehrpreis/ Stück Farbgruppe II
1		
2		
3		
4		
5		
6		
7		
8		
9		
10		
11		
12		
13		
14		
15		

Wichtige Info für Archivare, Restauratoren... über großformatige Zeichnungsschränke



PLANORAMA - Schränke

für die flachliegende Aufbewahrung von

Karten, Plänen, Transparenten, Aquarellen, Federzeichnungen, Anschlagzettel, Zeitungen, Briefmarken, Münzen, Charter mit Siegeln, Herbarien, Schmetterlingen und sogar Spitzen, Fahnen oder Kleidung.

Die patentierten PLANORAMA - Schränke (Patent-Nr.:183626) werden aus technisch eloxierten (15 Mikron) gezogenen Aluminium – Profilen und Aluminium – Platten angefertigt. Die Schränke sind mit einem Schubladen-Gleit-System versehen. Lieferbar sind die Schränke mit Zentralverschluss, Stellfüßen, und mit Schiebe-, Dreh- oder Rolltüren. Die Schubladen werden aus der selben Aluminium Qualität angefertigt. Die Böden sind mit einer hochwertigen, speziell für diesen Zweck entwickelten und genehmigten transparenten Polyesterfolie versehen.

Die herausragenden Vorteile der PLANORAMA - Schränke sind:

- Sehr leichte, dünne Schubladen, dadurch leicht hinauszuziehen, komplett mit Objekten, die man nie mehr zu berühren braucht
- Schubladen mit variabler Wahl i. d. Abmessungen nach Größe u. Anzahl der Objekte, Innenmaße 100 x 100 x 10 mm Minimum bis 3600 x 2400 x 630 mm Maximum
- Der Boden der Schubladen kann in versch. Materialien ausgeführt werden, einfach oder in Sandwichausführung, sowie Polyesterfolie, Polycarbonat, Acryl, Aluminium, Inox, säurefreier Karton, Gewebe, Gitter usw.
- Staubfrei und gute Lüftung der Objekte
- Abgeblendet gegen Licht
- Lange Lebensdauer durch Gebrauch von dauerhaften Materialien
- Geringe Bodenbelastung z.B. 166 Kg/m² bei 87 m² Nutzfläche, 56 Schubladen
- Unterseite der Schubladen ganz glatt und transparent, dadurch sicher für Objekte in der unteren Schublade
- Höhe der Schublade sind voll nutzbar (Textilien, dicke Siegel) 10, 20, 31, 42, 86, bis 630 mm
- In Notfällen (Feuer/Wasser) sind die Schubladen komplett mit den Objekten oder sogar die kompletten Module mit Inhalt leicht in Sicherheit zu bringen
- Die Schubladen lassen sich mit den Objekten z.B. in entsprechende Vitrinengestelle für Ausstellungen einsetzen.

Referenzobjekte: Berlin–Jüdisches Museum, Kopenhagen–Königliche Bibliothek, Madrid–Prado, Paris–Louvre, Stuttgart–Hauptstaatsarchiv

Planoramaschränke werden nach Ihren Wünschen gefertigt !!!



Einschlag-/ Zeichnungs- und Grafikmappen

Für wertvolle Einzelbilder, Dokumente, Karten, Pläne und Plakate die zum Beispiel in Planschränken untergebracht werden.

Der Mappenrücken sowie die Klappen werden mit Bibliotheks-Leinen geklebt.

Auf Wunsch mit Baumwoll-Verschlussbändern erhältlich.

Die Qualitätsaussagen zu unseren Produkten entnehmen Sie bitte unserer Qualitätsgarantie auf Seite 7.

REGIboard	Basisboard	Format (l/b/h)	MM
Nachfolgende Ausführungen werden in 1,4 mm Materialstärke hergestellt.			
37161-A2/R	37161-A2/B	DIN A2, 44 x 62 cm, 3 m Füllhöhe	10
37161-A1/R	37161-A1/B	DIN A1, 62 x 88 cm, 3 m Füllhöhe	10
37161-A0/R	37161-A0/B	DIN A0, 88 x 120 cm, 3 m Füllhöhe	10
37161-70x105/R	37161-70x105/B	Sonderformat 70 x 105 cm, 3 m Füllhöhe	10
37161-M	37161-M	Mappenverschlussband, optional	10

Nachfolgende Ausführungen werden in **1,0 mm Materialstärke** hergestellt.

37162-A2/R	37162-A2/B	DIN A2, 44 x 62 cm, 3 m Füllhöhe	10
37162-A1/R	37162-A1/B	DIN A1, 62 x 88 cm, 3 m Füllhöhe	10
37162-A0/R	37162-A0/B	DIN A0, 88 x 120 cm, 3 m Füllhöhe	10
37162-70x105/R	37162-70x105/B	Sonderformat 70 x 105 cm, 3 m Füllhöhe	10
37161-M	37161-M	Mappenverschlussband, optional	10

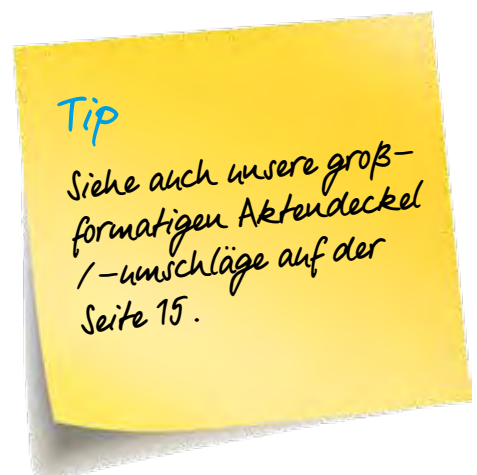
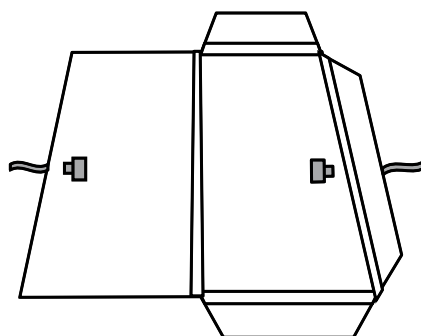



Aktenumschläge

Eine einfache Alternative zu Jurismappen, um Vorgänge im Format DIN A4 und Folio geordnet in Archivkartons abzulegen.

Aktenumschläge für die Formate DIN A1 und DIN A0 werden auch zur geschützten Ablage in Planschränken oder zur Unterteilung innerhalb einer Grafikmappe verwendet.

Die Aktenumschläge werden aus einem Stück gestanzt, bei den DIN und Folio Ausführungen sind die Ecken gerundet.

Die Qualitätsaussagen zu unseren Produkten entnehmen Sie bitte unserer Qualitätsgarantie auf Seite 7.

Archiv-Solid-Karton	Format (l/b/h)	MM
DIN A4 und Folio werden aus 300 g/m² Archiv-Solid-Karton hergestellt.		
37500	DIN A4, 31 x 23 cm, 4 cm Füllhöhe	50
37501	Folio, 35 x 24,5 cm, 4 cm Füllhöhe	50

DIN A3 - A0 werden aus 450 g/m² Archiv-Solid-Karton hergestellt.		
37500-A3/450G	DIN A3, 43 x 31 cm, 2 cm Füllhöhe	50
37500-A2/450G	DIN A2, 60,5 x 43 cm, 2 cm Füllhöhe	50
37500-A1/450G	DIN A1, 85 x 60,5 cm, 1 cm Füllhöhe	50
37500-A0/450G	DIN A0, 120 x 85 cm	50

Modell M3 und M6 werden aus 180 g/m² Archiv-Solid-Karton hergestellt.		
37598-M3	32 x 24 x 3-6 +16 cm Klappe	50
37598-M6	35 x 24 x 3-6 +16 cm Klappe	50

Modell M23 und M5 werden aus 180 g/m² Archiv-Solid-Karton hergestellt.		
37598-M23	31 x 23 x 2 +14 cm Klappe	50
37598-M5	35 x 23 x 2 +14 cm Klappe	50

Unsere Aktenumschläge erhalten Sie bereits gebrauchsfertig gefalzt.

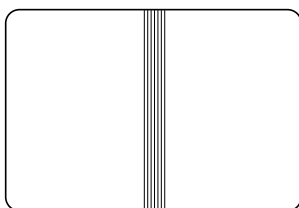

DIN und Folio

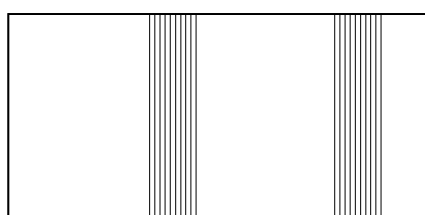

Modell M3 und M6

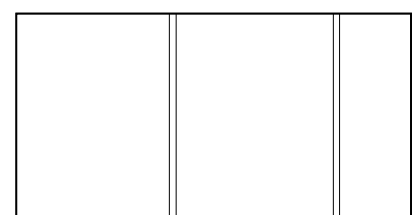

Modell M23 und M5

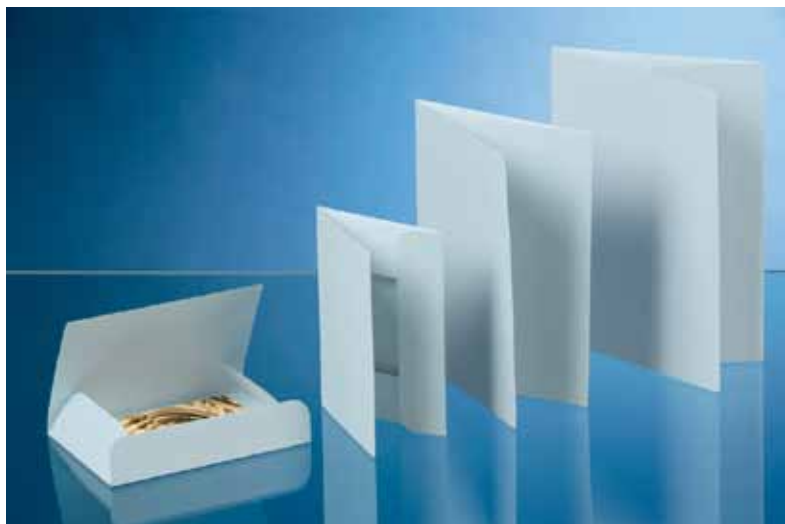

Einschlag-/ Jurismappen

Die klassische Lösung für die Ordnung und den Schutz ungelochten Schriftgutes, passend für Folio-, DIN A5, DIN A4- und DIN A3-Formate.

Die Mappen haben drei Einschlagklappen und werden aus einem Stück gestanzt.

Die Ecken der Einschlagklappen sind zur besseren Handhabung stark gerundet.

Die feinen Dehnrillen lassen eine variable Füllhöhe bis 30 mm oder 60 mm (in Sondergrößen bis 80 mm) zu und geben den Mappen ein formschönes Aussehen.

Die Oberfläche ist glatt und staubabweisend.

Sie können diese Mappen gerne auch mit Ihrem Individuellen Druck versehen erhalten.

Die Qualitätsaussagen zu unseren Produkten entnehmen Sie bitte unserer Qualitätsgarantie auf Seite 7.

Archiv-Solid-Karton	Format (l/b/h)	MM
---------------------	----------------	----

DIN und Folio werden aus **300 g/m² Archiv-Solid-Karton** hergestellt.

37160-A5	DIN A5, 23 x 16 x 2,5 cm Füllhöhe	100
37160-D	DIN A4, 31 x 23 x 3 cm Füllhöhe	100
37160-D6	DIN A4, 31 x 23 x 6 cm Füllhöhe	100
37160-F	Folio, 35 x 24,5 x 3 cm Füllhöhe	100
37160-F6	Folio, 35 x 23 x 6 cm Füllhöhe	100

Unsere DIN A4 und Folio Einschlagmappen erhalten Sie bereits gebrauchsfertig gefalzt und zu 100 Stück in Karton verpackt!

DIN A3 wird aus **450 g/m² Archiv-Solid-Karton** hergestellt.

37160-A3	DIN A3, 44 x 31 x 2,5 cm Füllhöhe	50
----------	-----------------------------------	----

Unsere Einschlagmappen erhalten Sie auf Anfrage gerne auch aus 450 g/m² oder 600 g/m² Archiv-Solid-Karton.

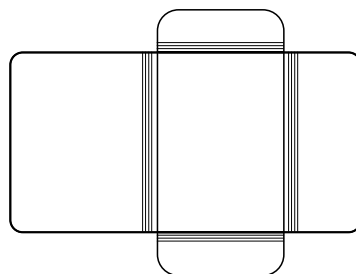

Füllhöhe 30 mm

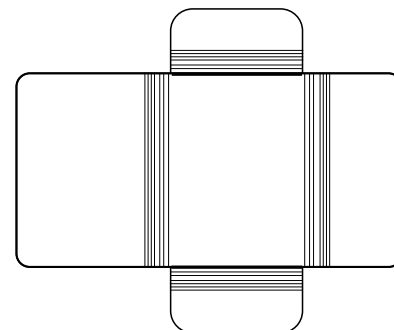

Füllhöhe 60 mm

Tip

Jede Mappe sollte genau entsprechend der jeweiligen Füllhöhe gefalzt werden. Ein Falzbein, Seite 59, kann dabei gute Dienste leisten.



Einschlagpapier

Dient als Zwischenlage oder zum Einschlagen von Schriftstücken, Urkunden und anderem Schützenswertem.

Das Material entspricht der DIN ISO 9706.

- ✓ auch in 90, 100, 135 und 150 g/m² auf Anfrage erhältlich

Unser REGIS-Classic-Art weiß, ist alterungsbeständig entsprechend der DIN ISO 9706 und DIN 6738.

Art.Nr.	Format (l/b/h)	MM
Nachfolgende Ausführungen werden in 115 g/m² Materialstärke hergestellt.		
37450	100 x 70 cm	250
37451	100 x 35 cm	250
37452	70 x 33 cm	250
37453	42 x 30 cm	500
37454	30 x 21 cm	500

Auf Wunsch auch in Ihren individuellen Formaten erhältlich.

Seidenpapier

Zum Einschlagen von Archivgut, zum Ausfüllen in Archivverpackungen.

Langfaser, weich, glatt, ungepuffert

36736	19 g/m ² weiß	1
-------	--------------------------	---

Rolle: Länge 100 m Breite 1,0 m

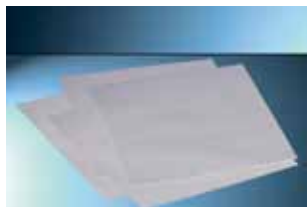

Kopierpapier 80 g/m², weiß, nach DIN ISO 9706

Zur Erstellung alterungsbeständiger Dokumente

37480	DIN A4	2.500
-------	--------	-------



Einschlag- und Verpackungsvlies

Reißfest, wasser- und UV-beständig, nähbar, leicht bedruckbar
wiederverwendbar, temperaturbeständig von -73° / +100° C.

36735	Tyvek®-Vlies; 44 g/m ² weiß, Softstruktur ungenadelt	1
-------	---	---

Rolle: Länge 50 m Breite 1,50 m

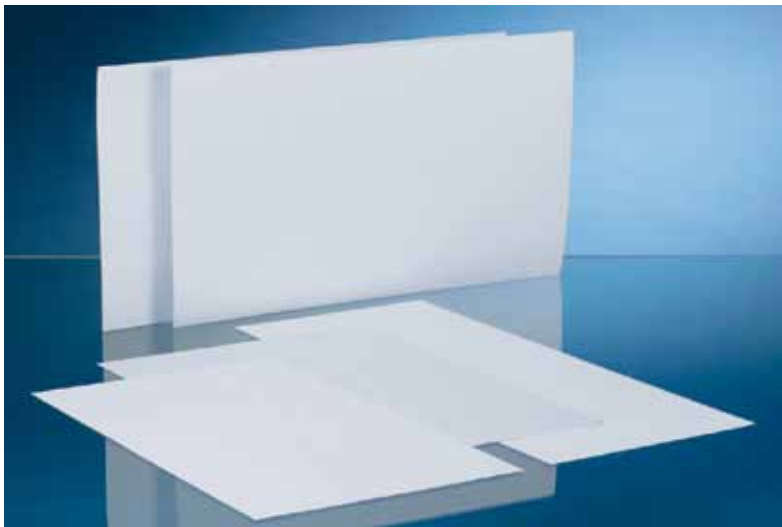

Bogenware / Abdeckpappen

Karton- oder Pappzuschnitt zur individuellen Nutzung und als Abdeck- oder Schutzkarton z. B. zur Stabilisierung von Akten geeignet.

Sie werden in verschiedenen Materialqualitäten und Formaten gefertigt.

Zusätzlich zu den unten aufgeführten Größen sind auf Wunsch auch Sondergrößen erhältlich.

Auf Wunsch in den Formaten DIN A4 und DIN A5, Folio und Sondergrößen auch mit Längsrillung und/oder Lochung erhältlich.

Die Qualitätsaussagen zu unseren Produkten entnehmen Sie bitte unserer Qualitätsgarantie auf Seite 7.

Archiv-Solid-Karton	Format (l/b)	MM
---------------------	--------------	----

Bogenware

Nachfolgende Ausführungen aus **180 - 450 g/m² Archiv-Solid-Karton**.

ASK 180 g/m ²	65 x 100 cm	50
ASK 300 g/m ²	72 x 105 cm	50
ASK 450 g/m ²	75 x 110 cm	50

Auf Wunsch erhalten Sie die nachfolgenden Abdeckpappen / Zuschnitte mit:

37460	Längsrillung bei ASK	100
37463	Längsrillung bei REGIboard und Basisboard	100
37465	Lochung bei ASK	100
37468	Lochung bei REGIboard und Basisboard	100

Abdeckpappen / Zuschnitte

Nachfolgende Ausführungen aus **180 g/m² Archiv-Solid-Karton**.

37472	DIN A2 60 x 42 cm	100
37473	DIN A3 42 x 30 cm	100
37474	DIN A4 30 x 21 cm	100

Nachfolgende Ausführungen aus **300 g/m² Archiv-Solid-Karton**.

37401	DIN A1 84 x 60 cm	100
37402	DIN A2 60 x 42 cm	100
37403	DIN A3 42 x 30 cm	100
37404	DIN A4 30 x 21 cm	100
37405	DIN A5 21 x 15 cm	100

Nachfolgende Ausführungen aus **450 g/m² Archiv-Solid-Karton**.

37411	DIN A1 84 x 60 cm	100
37412	DIN A2 60 x 42 cm	100
37413	DIN A3 42 x 30 cm	100
37414	DIN A4 30 x 21 cm	100
37415	DIN A5 21 x 15 cm	100

Die Qualitätsaussagen zu unseren Produkten entnehmen Sie bitte unserer Qualitätsgarantie auf Seite 7.

REGIboard	Basisboard	Format (l/b)	MM
-----------	------------	--------------	----

Abdeckpappen / Zuschnitte

Nachfolgende Ausführungen aus **1,0 mm Materialstärke**.

37423/R	37423/B	DIN A3 42 x 30 cm	100
37424/R	37424/B	DIN A4 30 x 21 cm	100
37425/R	37425/B	DIN A5 21 x 15 cm	100

Nachfolgende Ausführungen aus **1,4 mm Materialstärke**.

37430/R	37430/B	DIN A0 119 x 84 cm	100
37431/R	37431/B	DIN A1 84 x 60 cm	100
37432/R	37432/B	DIN A2 60 x 42 cm	100
37433/R	37433/B	DIN A3 42 x 30 cm	100
37434/R	37434/B	DIN A4 30 x 21 cm	100
37435/R	37435/B	DIN A5 21 x 15 cm	100

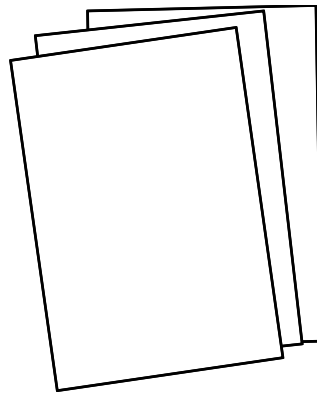

Bestellung bitte per Fax an: 0 81 06 - 40 66

REGIS-Organisation
Anton Schreiner OHG
Kirchenweg 16
85598 Baldham



Wir bestellen:

Artikel-Nr.	Artikel-Bezeichnung	Menge	Einzelpreis

Lieferbedingungen: Alle Preise verstehen sich zzgl. der gesetzlichen MwSt. Die Lieferung erfolgt innerhalb Deutschlands frei Haus / Parterre - hinter die erste verschließbare Tür. Auf Wunsch liefern wir auch frei Verwendungsstelle, bitte sprechen Sie mit uns. Bei Anlieferung muss die Abladestelle mit großem LKW (18m lang) erreichbar sein bzw. Haltemöglichkeiten in unmittelbarer Nähe müssen vorhanden sein. Ein freier Zugang mit den Schränken ect. muss gewährleistet sein. Für Inseln gelten Sonderkonditionen.

Rechnungsanschrift:	Lieferanschrift

Zuständig für Rückfragen:
Frau / Herr _____ Datum _____

Telefon _____ Telefax: _____ Unterschrift _____